

**NYLATRAC®**  
塑料和混合材料拖链

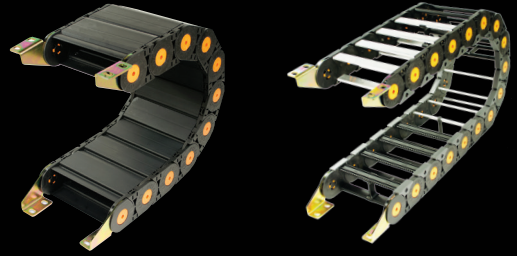

**NYLATUBE®**  
封闭式塑料拖链

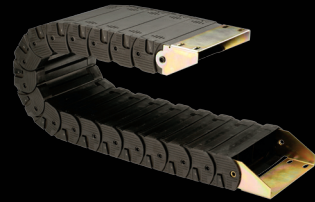

**GORTRAC®**  
金属电缆拖链

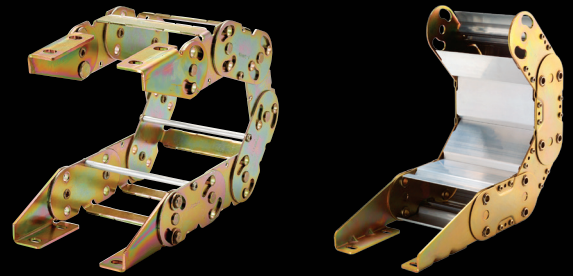

**GORTUBE®**  
封闭式金属拖链



**DYNATECT®**  
DYNAMIC EQUIPMENT PROTECTION

**thodacon®**

设备和人员动态保护方面的全球领导者

**电缆和软管托架 / 拖链电缆  
设计指南**

# 目录

## 设计指南

应用实例 .....	3-7
术语和定义 .....	8
拖链尺寸 .....	9
快速选择指南 .....	10-13
报价申请表：电缆/软管托架 .....	14-15
长行程解决方案 .....	16-22
旋转应用 .....	23
成套起重机快速槽 .....	24-25

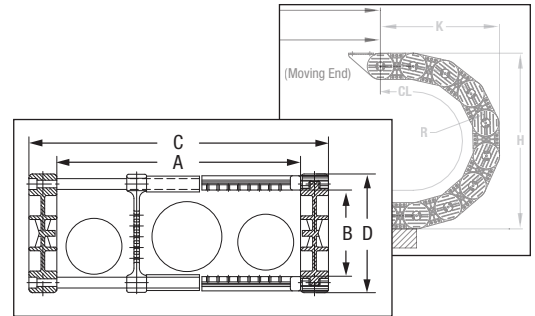

## 塑料拖链

概述 .....	26-28
选项和配件 .....	29-31
材料性能 .....	32-33

### Nylatrac<sup>®</sup> 标准

KO 系列 .....	34-35
KN 系列 .....	36-37
SP 系列 .....	38-39
KS 系列 .....	40-41
P/PH 系列 .....	42-43
NP 系列 .....	44-45
KL 系列 .....	46-47

### Nylatube<sup>®</sup> 标准

KOE 系列 .....	48-49
N 系列 .....	50-51
KLE 系列 .....	52-53

### Nylatrac 模块

NSB系列 .....	54-55
TSC系列 .....	56-57
TS系列 .....	58-59
TL系列 .....	60-61
NXL系列 .....	62-63



## 金属拖链

概述 .....	64-65
选项和配件 .....	66-69

### Gortrac<sup>®</sup> 钢

SA系列 .....	70-71
SB/SC系列 .....	72-73
MA系列 .....	74-75
MRC系列 .....	76-77
SX系列 .....	78-79
SRC/LRC系列 .....	80-81
XX系列 .....	82-83
XL系列 .....	84-87

### Gortube<sup>®</sup> 钢

Gortube系列 .....	88-91
-----------------	-------

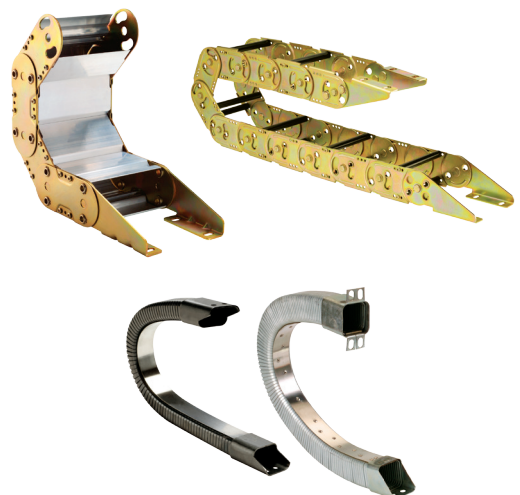

## 塑料拖链 | 应用实例

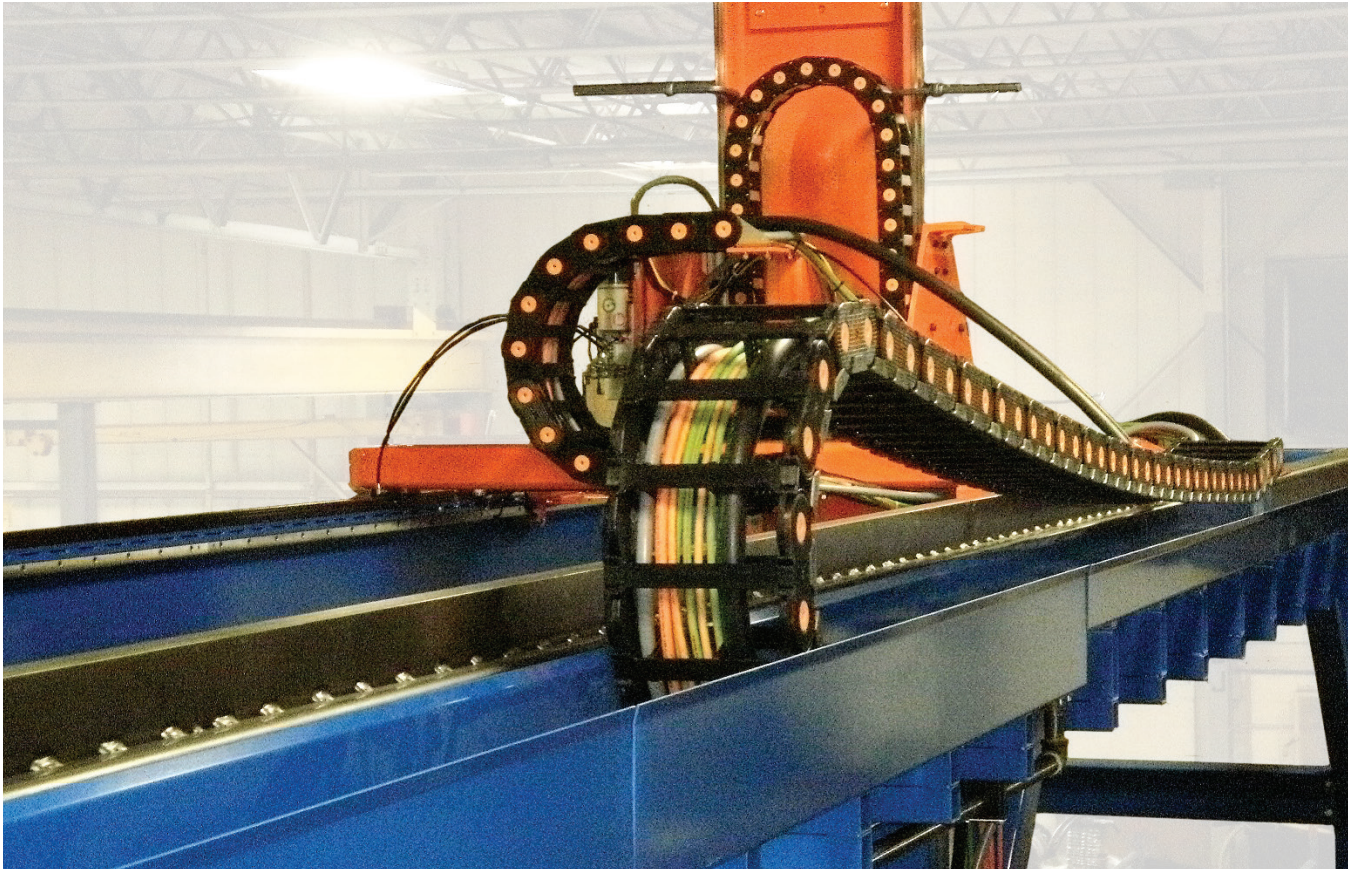

Nylatrac<sup>®</sup>模块化TS和TSC拖链安装在定制的拾取和放置设备上，为长距离移动和三轴操作提供电缆/软管管理。

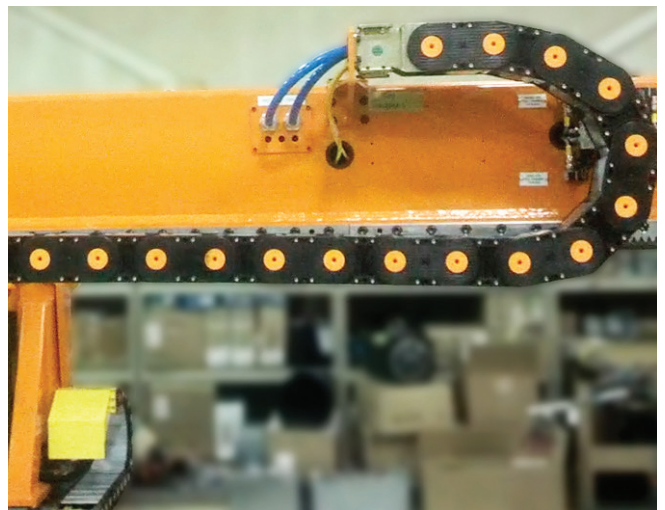
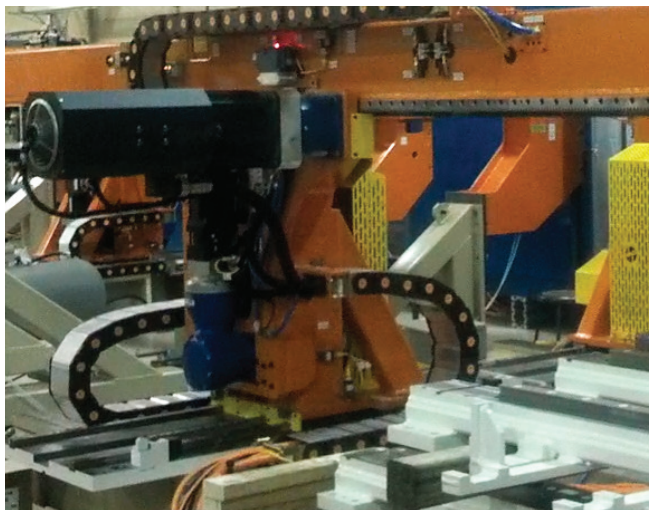

Nylatrac 模块化TS拖链可在高速伺服驱动的压力传送自动化设备上从多个方向保护电缆/软管。螺栓连接的铝装甲板在金属冲压环境中保护实用程序包不受碎片的影响。

## 塑料拖链 | 应用实例

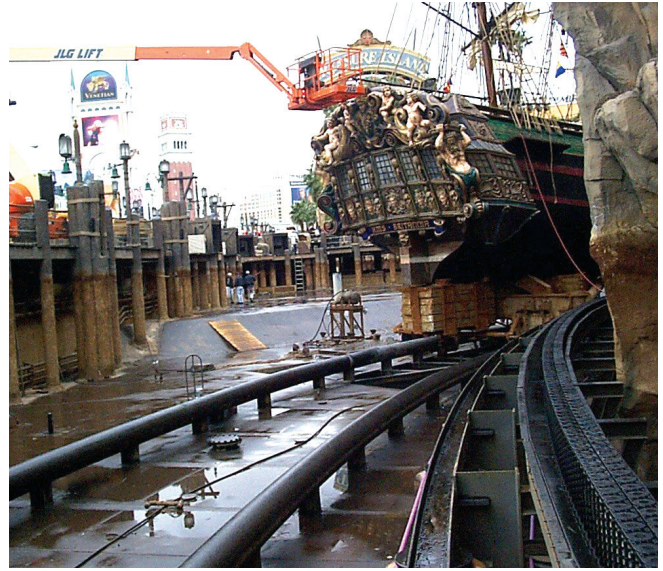

嵌套式Nylatrac<sup>®</sup>模块化TL拖链在娱乐景点侧面安装的情况下运行。为长行程设计的旋转托架。

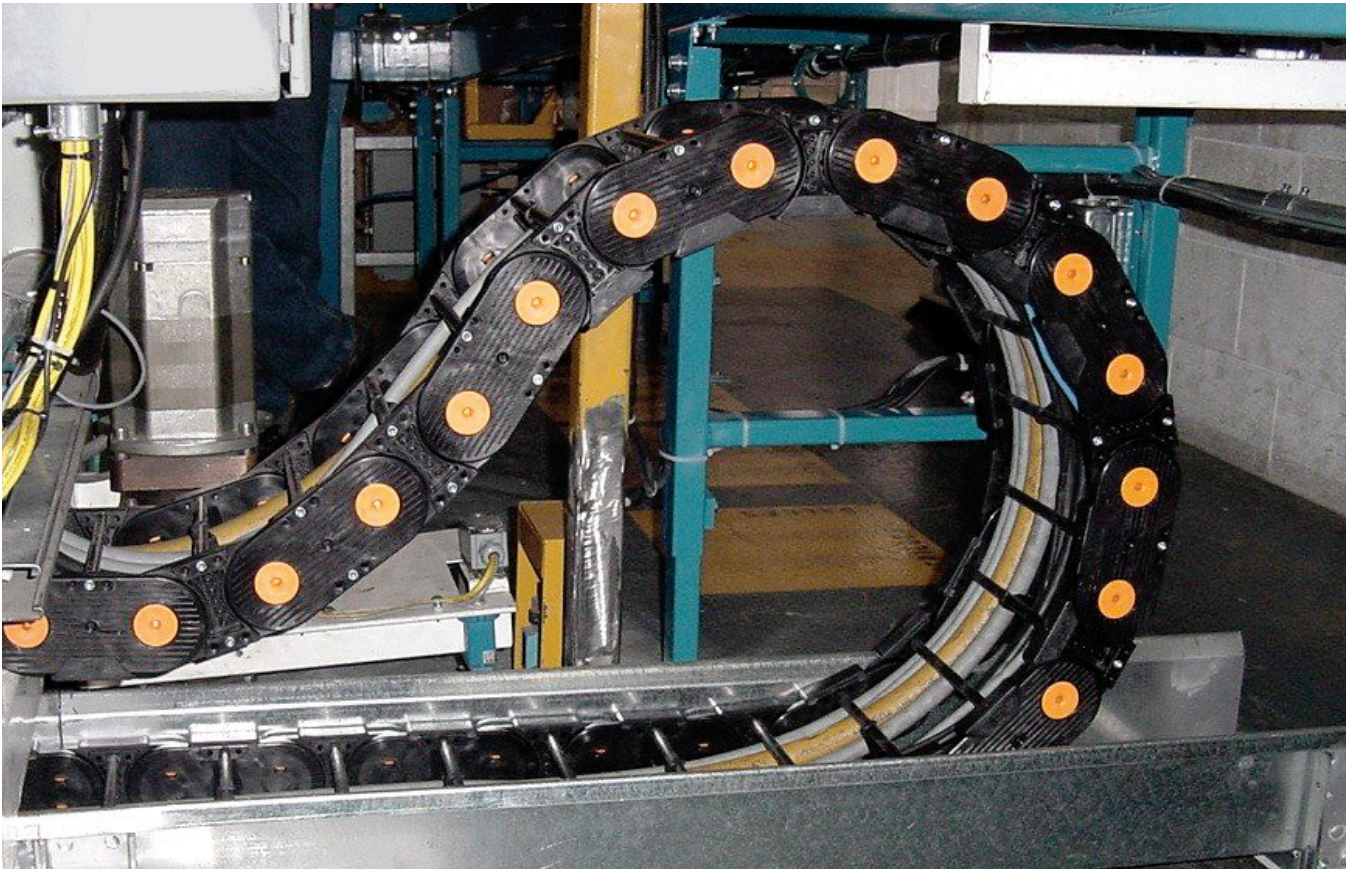

在这种低安装滑翔应用中，使用带有低摩擦模块滑块的Nylatrac模块化TS拖链来降低牵引力。拖链设计中使用低支架，以提高负载/行驶能力。

## 塑料拖链 | 应用实例



Nylatrac<sup>®</sup>模块化TSC拖链管理连接到Roboleo自动挤奶机器人的电缆和软管。腔分离器放置在每个环节，以防止软管下垂，可更换的模块化滑块在侧装拖链上，保护链侧带过度磨损。

长行程侧装式TSC拖链（如右图所示）是定制的窗口扩展器，配备有双聚乙烯滚柱，以便沿外半径容纳软管，同时由于链路高度限制，使电缆在内半径内有序排列。

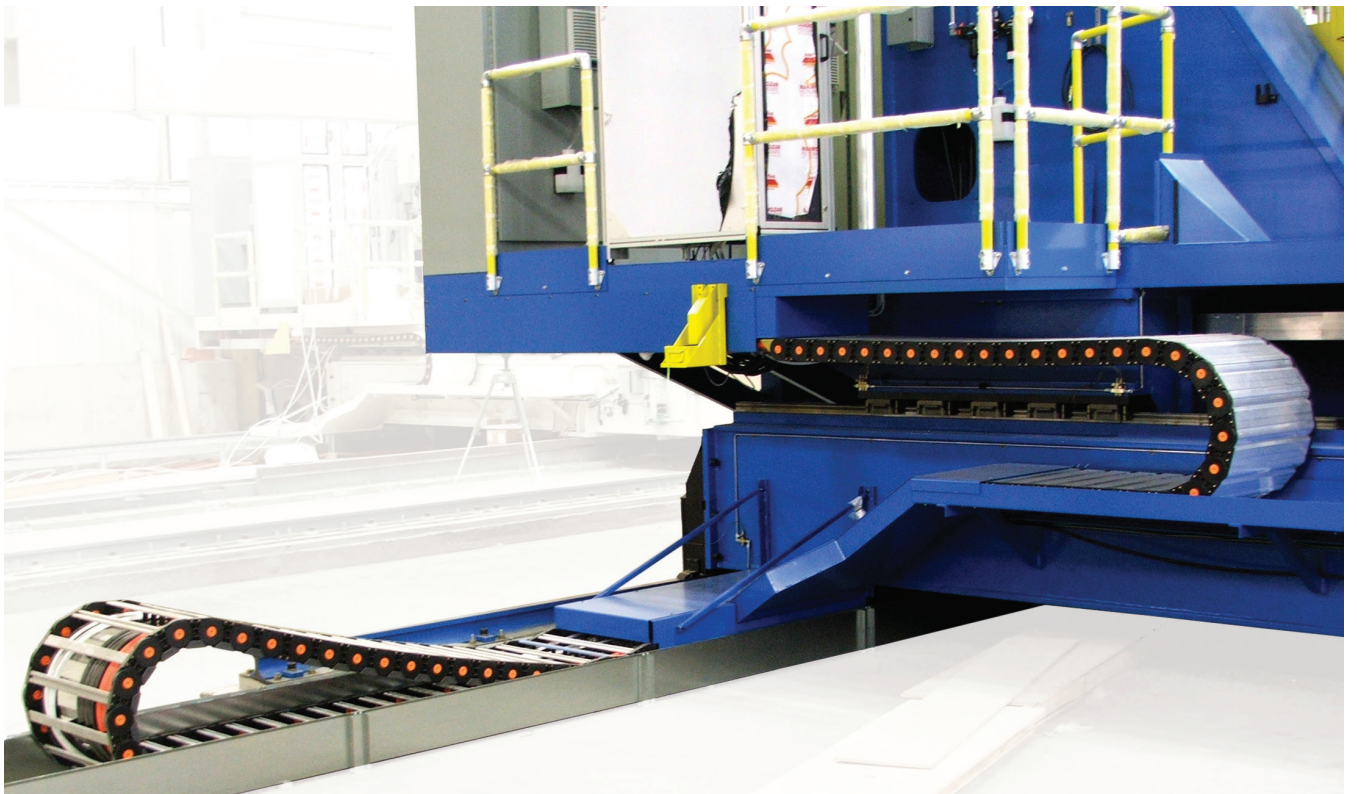
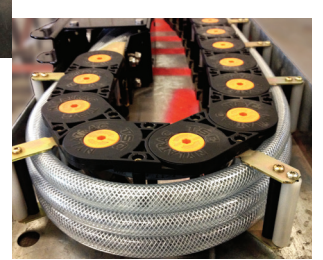

Nylatrac模块化TL拖链，设计用于多轴铆接机上的长行程。开放式拖链（左下）在杆上配备了铝和低摩擦模块滑块，安装高度配置较低。封闭式托架（右上）通过重型螺栓固定式铝质铠甲板，可保护电缆免受弹出的铆钉头和碎屑的侵害。

## 塑料拖链 | 应用实例



Dynatect设计的完整电缆托架系统包括一个高速轧制小车和Nylatrac<sup>®</sup>模块化TL托架，可在钢厂实现长距离行驶。

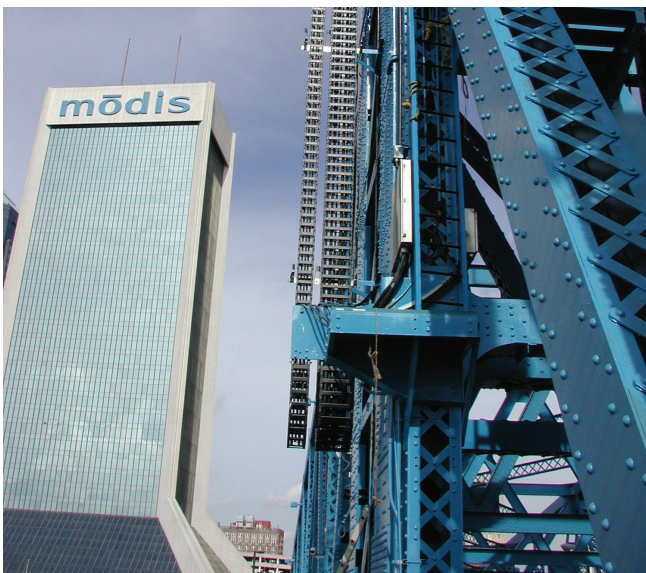

Nylatrac模块化TL拖链，阳极氧化铝横杆，在强风条件下增加强度，维持垂直升降桥上的电气和液压控制线路。图为：佛罗里达州杰克逊维尔的主街桥。

## 金属拖链 | 应用实例

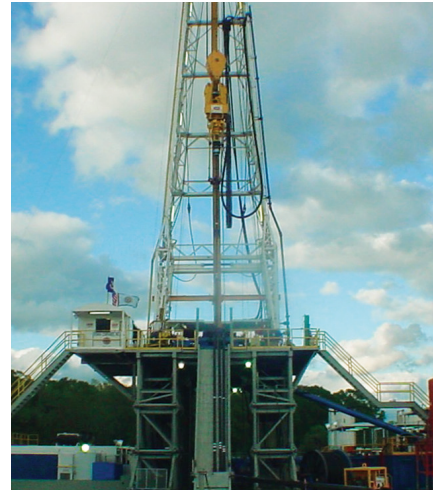
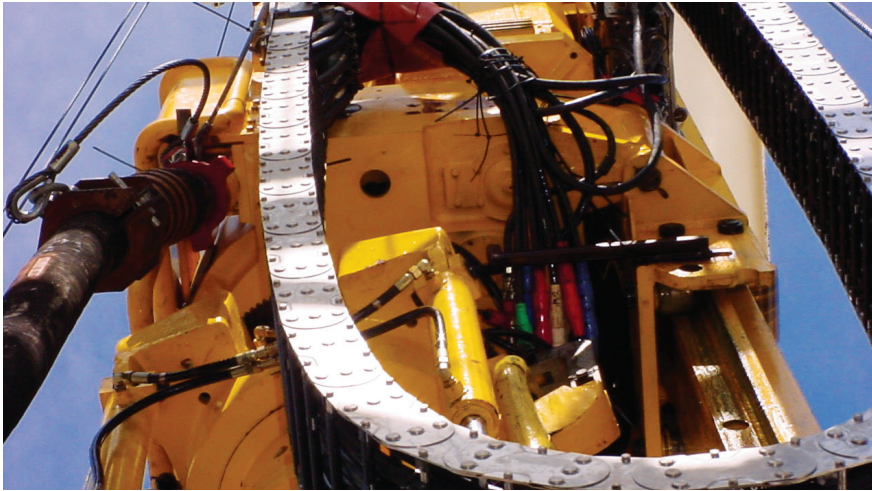

定制91英尺长的Gortrac<sup>®</sup>不锈钢LRC拖链用于维护石油钻井平台上的电缆和软管。Dynatect为石油和天然气工业提供许多定制的拖链系统。



定制24英寸Gortrac钢XL拖链，用于纸张转换应用。XL侧链可以提供几乎任何尺寸。



封闭式Gortrac钢XL拖链，适用于无支撑长距离运输的钢缆热处理应用。装甲板在恶劣环境中保护电缆。

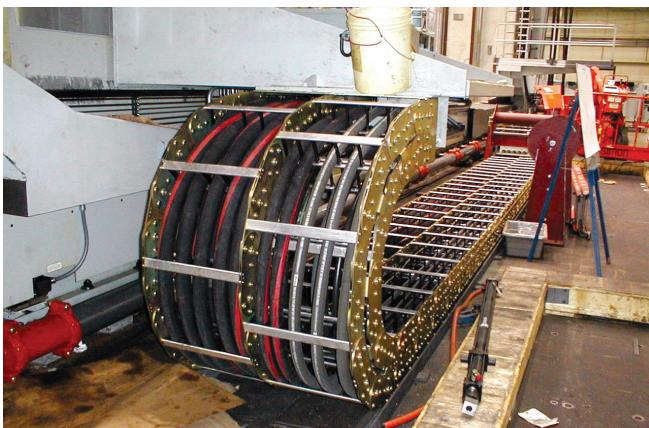

嵌套Gortrac钢XL拖链系统，用于航空航天工业的大型加工中心。



嵌套Gortrac SRC系列拖链保护和引导这台水平定向钻机上的通用HDDTM软管。

## 运行方向

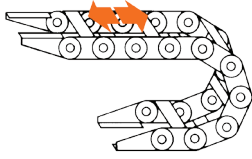

水平下边缘固定

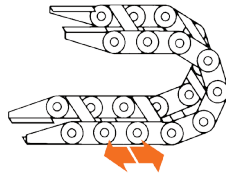

水平上边缘固定

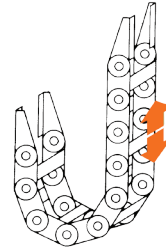

垂直悬挂

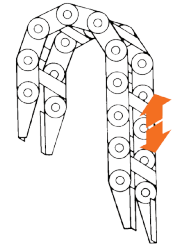

垂直站立

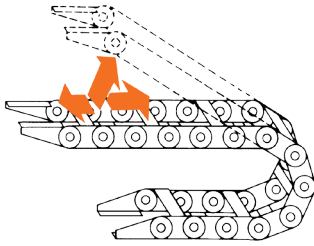

垂直和水平组合

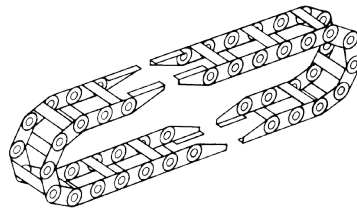

相对

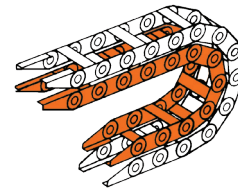

嵌套配置

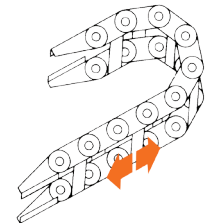

侧装式

## 术语和定义

**拖链长度计算公式 = (行程距离/2) + 弯曲半径余量 + 偏移中心点的距离**

对于最小的拖链长度，当机器处于行程中心时，移动支架应直接安装在固定支架上方。偏移中心点的距离是在行程中心的固定支架和移动支架之间的尺寸。

### 曲线高度 (H)

在环上的拖链的总高度。当 (H) 为环路处的设计高度时，应在拖链上方留出间隙。这将是正确的金属或塑料拖链，以说明内置的弧度。Gortrac®拖链在连杆中设计了正拱度或预张力，以便在水平方向应用中提供额外的自支撑长度。

这个外倾角增加了轨道上方所需的间隙。(见“推荐间隙”规范)。在有限空间或非水平方向的应用中，可以减小或消除这种拱度。有关详细信息，包括无支撑跨度的任何折扣，请联系您的Dynatect代表。

### 拖链弯曲半径 (R)

电缆和软管拖链的最小弯曲半径应大于安装在拖链中的静态电缆或软管的建议弯曲半径。有关建议的弯曲半径，请咨询电缆或软管制造商。

**曲线长度 (CL) = (π × 半径' R' ) + (节距 × 2)**

曲线长度取决于半径和连杆节距-参考系列规范。

### 节距

指相邻连接的轴心点中心线之间的距离。

### 拖链退回极限位置时的距离 (K)

从第一个连杆枢轴点到收回托架末端的中心线。

### 装载量

拖链内电缆和软管的总重量。通常以每英尺磅数计算。如果软管中含有液体，请包括该重量。

### 最大速度

拖链移动端在移动过程中的最大速度。

### 最大加速度

拖链移动端在移动过程中的最大加速度。

### 无支撑跨度

每个拖链都有一个无支撑的跨度。这一跨度是连接结构的一个条件，以及所承载的电缆和软管的全部重量。当拖链的无支撑跨距超过时，拖链开始下垂。当拖链重量超过其自由承载长度时，Dynatect将建议适当的支撑引导。有关负荷图，请参阅系列规格。

### 金属拖链与塑料拖链

Dynatect提供塑料、金属和混合拖链，以满足最广泛的应用。一般情况下，在工作温度升高或重载超过塑料拖链的最大无支撑行程时，使用Gortrac钢制拖链并低速运行；总之，通过控制加速和减速，可以实现更高的速度。在需要更高速度、加速度和长距离行驶的应用中，塑料载体通常是首选。

Gortrac钢制拖链具有最高的强度重量比和最大的无支撑跨度能力。Dynatect提供了几种重量轻的钢制拖链，它们与塑料具有竞争性的价格，同时提供了比类似尺寸的塑料拖链更大的强度。

### 开放式与封闭式

Dynatect提供开放式和封闭式两种样式选项。开放式拖链便于检查电缆/软管，而封闭式托架可防止外部热切削屑对线缆的损坏。



# 如何确定您拖链尺寸

**第一步:** 列出所有电缆和软管。

**第二步:** 通过在最大电缆或软管的外径上把安全系数包括进去来确定最小空腔高度（尺寸B）。

**安全系数：**

- 电缆：+10%
- 软管：+20%
- 总的理想系数:60%

**第三步:** 通过添加所有电缆和软管的外径和适当的安全系数（见步骤2），确定空腔宽度（尺寸A）。如果使用垂直型腔分离器，请添加分离器宽度。如果使用水平空腔分隔器，请确保应用相同的安全系数，并且分隔器之间有足够垂直空间。（有关安装说明，请参见网站。）

**第四步:** 参考快速选择指南中的尺寸索引，以预先选择合适的系列。

- 塑料拖链快速选择指南：见第10-11页
- 金属拖链快速选择指南：见第12-13页

**第五步:** 根据潜在的空间限制检查外部宽度（尺寸C）和外部高度（尺寸D）尺寸。

**第六步:** 参考电缆/软管制造商的规范，选择拖链的拖链弯曲半径（尺寸R）。

**第七步:** 根据潜在的空间限制，检查车辆段（尺寸K）和曲线高度（尺寸H）尺寸\*。

**第八步:** 确定所需的机器总行程（总行程）。为了尽可能减少拖链长度，尽可能将拖链固定端安装在行程中心。

**第九步:** 有关所选拖链的曲线长度（尺寸CL），请参阅系列规格页。

**第十步:** 计算拖链长度：  
拖链长度 = ( 机器总行程 / 2 ) + CL ( 弯曲半径余量 ) + 偏移中心点的距离\*

\*如果固定端未安装在行程中心。对于最小的拖链长度，当机器处于行程中心时，移动支架应直接安装在固定支架上方。偏移中心点的距离是在行程中心的固定支架和移动支架之间的尺寸。

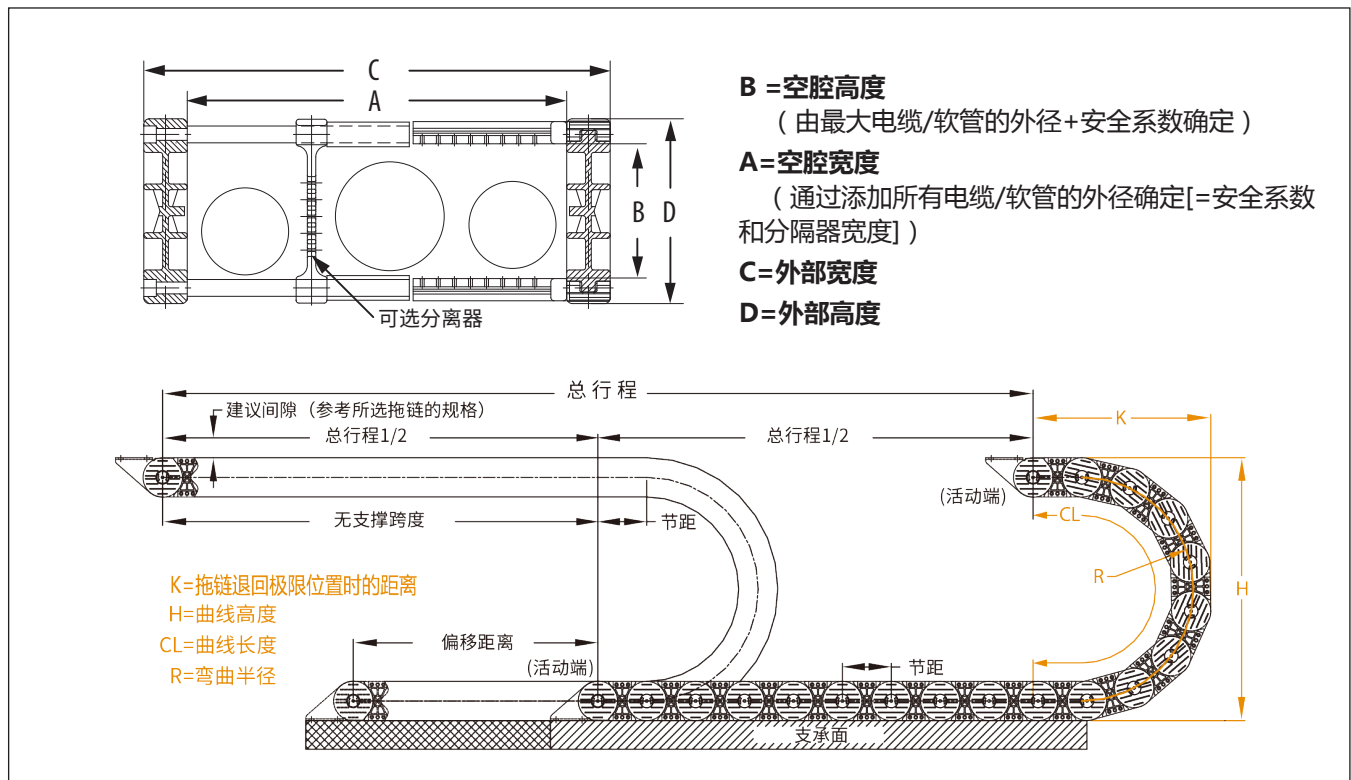

# 快速选择指南：塑料拖链（第1页，共2页）

型号	空腔高度模型尺寸B 英寸 (MM)	空腔宽度尺寸A 英寸 (MM)	外部高度尺寸D 英寸 (MM)	外部宽度尺寸C 英寸 (MM)	节距 英寸 (MM)
NYLATRAC <sup>®</sup> 开放式塑料拖链					
K00	.28 (7)	.28 (7)	.39 (10)	.47 (12)	.59 (15)
K0	.39 (10)	.39 (10)	.59 (15)	.60 (15)	.79 (20)
K02 / K03 / K04	.38 (10)	.97 (25) - 1.87 (47)	.59 (15)	1.47 (37) - 2.36 (60)	.79 (20)
K20 / K30	.71 (18)	.98 (25) - 1.42 (36)	.87 (22)	1.49 (38) - 1.89 (48)	1.18 (30)
KN	.40 (10)	.97 (25) - 1.87 (47)	.59 (15)	1.48 (38) - 2.36 (60)	.79 (20)
SP	.78 (20)	.59 (15) - 4.00 (102)	1.05 (27)	1.05 (27) - 4.46 (113)	1.20 (30)
KS	1.06 (27)	1.00 (25) - 4.00 (102)	1.37 (35)	1.56 (40) - 4.56 (116)	1.80 (46)
P/PH	P 1.33 (34)/PH 1.32 (34)	1.25 (32) - 4.00 (102)	1.50 (38)	1.72 (44) - 4.47 (114)	1.50 (38)
NP	1.54 (39)	2.00 (51) - 6.00 (152)	2.00 (51)	2.63 (67) - 6.63 (168)	2.17 (55)
KL	1.75 (44)	3.00 (76) - 7.00 (178)	2.50 (64)	3.75 (95) - 7.75 (197)	2.62 (67)
NSB*	.62 (16) - .73 (19)	客户指定	1.38 (35)	指定宽度 + .94 (24)	1.97 (50)
TSC-MB	1.65 (42)	2.18 (55) - 5.97 (152)	2.30 (58)	指定宽度 + .85 (22)	2.64 (67)
TSC*	1.52 (39) - 1.65 (42)	客户指定	2.30 (58)	指定宽度 + .85 (22)	2.64 (67)
TS-MB	2.31 (59)	2.93 (74) - 13.57 (345)	3.25 (82)	4.45 (113) - 15.09 (383)	4.06 (103)
TS*	2.13 (54) - 2.38 (60)	客户指定	3.25 (82)	指定宽度 + 1.52 (39)	4.06 (103)
TL-MB	3.01 (76)	3.93 (100) - 13.63 (346)	4.13 (105)	5.87 (149) - 15.57 (395)	5.16 (131)
TL*	2.88 (73) - 3.05 (78)	客户指定	4.13 (105)	指定宽度 + 1.94 (49)	5.16 (131)
NXL*	3.94 (100) - 4.77 (121)	客户指定	5.91 (150)	指定宽度 + 2.50 (64)	7.38 (187)

\*提供多种横杆样式-选项和内部高度见规格页（尺寸“B”）

NYLATUBE <sup>®</sup> 封闭式塑料拖链					
KOE1	.39 (10)	.95 (24)	.59 (15)	1.42 (36)	.71 (18)
KOE3	.83 (21)	1.34 (34)	1.18 (30)	1.97 (50)	1.38 (35)
KOE4	1.18 (30)	1.89 (48)	1.58 (40)	2.44 (62)	1.77 (45)
KOE5	1.50 (38)	1.89 (48)	1.97 (50)	2.56 (65)	2.17 (55)
KOE6	1.50 (38)	5.28 (134)	1.97 (50)	5.91 (150)	2.17 (55)
N1 / N2 / N3	.90 (23)	.90 (23) - 2.48 (63)	1.38 (35)	1.38 (35) - 2.95 (75)	1.38 (35)
N4 / N5 / N6	1.34 (34)	1.42 (36) - 5.35 (136)	1.97 (50)	1.97 (50) - 5.91 (150)	1.97 (50)
N8	2.24 (57)	5.28 (134)	2.95 (75)	5.91 (150)	2.56 (65)
KLE	1.76 (45)	3.00 (76) - 7.00 (178)	2.50 (64)	3.75 (95.25) - 7.75 (197)	2.13 (54)

NYLATRAC封闭式塑料拖链					
TSC-PL (塑料盖)	1.65 (42)	客户指定	2.30 (58)	指定宽度 + .85 (22)	2.64 (67)
TS-PL (塑料盖)	2.13 (54)	客户指定	3.25 (83)	指定宽度 + 1.52 (39)	4.06 (103)
TS-AP (铝盖)	2.22 (56)	客户指定	3.25 (83)	指定宽度 + 1.52 (39)	4.06 (103)
TL-PL (塑料盖)	2.88 (73)	客户指定	4.13 (105)	指定宽度 + 1.94 (49)	5.16 (131)
TL-AP (铝盖)	2.96 (75)	客户指定	4.13 (105)	指定宽度 + 1.94 (49)	5.16 (131)
NXL-AP (铝盖)	4.16 (106)	客户指定	5.91 (150)	指定宽度 + 2.50 (64)	7.38 (187)

**B=空腔高度**

（由最大电缆/软管的外径+安全系数确定）

**A=空腔宽度**（通过加上所有电缆/软管的外径确定  
[=安全系数和分隔器宽度]）

**C=外部宽度**

**D=外部高度**

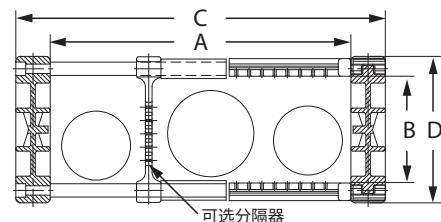

# 快速选择指南：塑料拖链 (第2页, 共2页)

最小弯曲半径尺寸R 英寸 (MM)	曲线高度尺寸H 英寸 (MM)	最大无支撑跨度 英尺	是否提供分离器	页码	型号
.59 (15)	1.57 (40)	1.5	否	34-35	K00
1.20 (30)	3.00 (76)	1.75	否	34-35	K0
.70 (18) - 1.20 (30)	2.00 (51) - 3.00 (76)	1.75	否	34-35	K02 / K03 / K04
1.57 (40) - 2.57 (65)	3.02 (92) - 6.48 (162)	3.25	否	34-35	K20 / K30
.70 (17.78) - 1.20 (30)	2.00 (51) - 3.00 (76)	1.75	否	36-37	KN
1.05 (27) - 3.73 (95)	3.15 (80) - 8.50 (216)	3	是	38-39	SP
2.02 (51) - 5.87 (149)	5.40 (137) - 13.00 (330)	3.8	是	40-41	KS
1.25 (32) - 4.25 (108)	4.00 (102) - 10.00 (254)	P 3.5 / PH 3.25	否	42-43	P / PH
2.50 (64) - 7.87 (200)	7.00 (178) - 18.00 (457)	5.25	是	44-45	NP
3.00 (76) - 11.75 (298)	8.50 (216) - 26.00 (660)	7	是	46-47	KL
2.39 (61) - 3.06 (78)	6.19 (157) - 7.63 (194)	4	是	54-55	NSB*
2.95 (75) - 13.78 (350)	8.20 (208) - 29.86 (758)	7.5	是	56-57	TSC-MB
2.95 (75) - 13.78 (350)	8.20 (208) - 29.86 (758)	7.5	是	56-57	TSC*
3.88 (99) - 16.13 (410)	11.00 (279) - 35.50 (902)	12.5	是	58-59	TS-MB
3.88 (99) - 16.13 (410)	11.00 (279) - 35.50 (902)	12.5	是	58-59	TS*
5.81 (148) - 24.69 (627)	15.75 (400) - 53.50 (1359)	14.75	是	60-61	TL-MB
5.81 (148) - 24.69 (627)	15.75 (400) - 53.50 (1359)	14.75	是	60-61	TL*
9.05 (230) - 27.05 (687)	24.00 (610) - 60.00 (1524)	18	是	62-63	NXL*
1.18 (30) - 1.97 (50)	3.00 (76) - 4.50 (114)	2	否	48-49	KOE1
2.36 (60) - 3.94 (100)	5.90 (150) - 13.00 (330)	2.5	否	48-49	KOE3
2.95 (74.93) - 5.91 (150)	7.50 (20) - 13.40 (340)	5	否	48-49	KOE4
3.94 (101) - 5.91 (150)	9.90 (251) - 13.80 (351)	7	否	48-49	KOE5
3.94 (101) - 5.91 (150)	9.90 (251) - 13.80 (351)	7	否	48-49	KOE6
3.30 (84) - 5.91 (150)	8.00 (203) - 13.20 (335)	N1 2.75 / N2 3 / N3 4	否	50-51	N1 / N2 / N3
3.94 (100) - 7.87 (200)	9.80 (249) - 17.70 (450)	N4 5 / N5 5.25 / N6 5.5	否	50-51	N4 / N5 / N6
5.91 (150) - 11.81 (300)	14.80 (376) - 26.60 (676)	6.1	否	50-51	N8
3.75 (95) - 11.75 (298)	10.00 (254) - 26.00 (660)	7	否	52-53	KLE
4.92 (125) - 13.78 (350)	12.14 (308) - 29.86 (758)	7.5	是	56-57	TSC-PL (塑料盖)
6.81 (173) - 16.13 (410)	16.88 (429) - 35.50 (902)	12.5	是	58-59	TS-PL (塑料盖)
6.81 (173) - 16.13 (410)	16.88 (429) - 35.50 (902)	12.5	是	58-59	TS-AP (铝盖)
7.94 (202) - 24.69 (627)	20.00 (508) - 53.50 (1359)	14.75	是	60-61	TL-PL (塑料盖)
7.94 (202) - 24.69 (627)	20.00 (508) - 53.50 (1359)	14.75	是	60-61	TL-AP (铝盖)
12.05 (306) - 27.05 (687)	30.00 (762) - 60 (1524)	18	是	62-63	NXL-AP (铝盖)

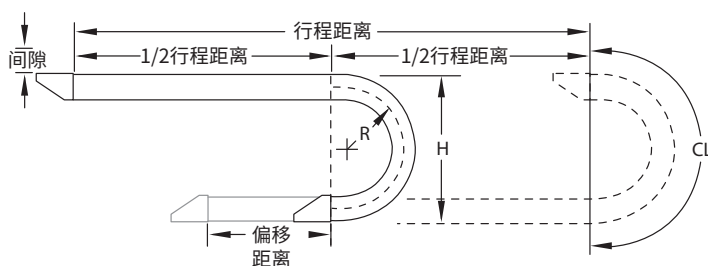

2D或3D图纸请访问  
[dynatect.com](http://dynatect.com)

# 快速选择指南：金属拖链（第1页，共2页）

型号	空腔高度尺寸B 英寸 (MM)	空腔宽度尺寸A 英寸 (MM)	外部高度尺寸D 英寸 (MM)	外部宽度尺寸C 英寸 (MM)	节距 英寸 (MM)
GORTRAC <sup>®</sup> 开放式金属拖链					
SA	.89 (22)	1.29 (33)	1.00 (25)	1.29 (33)	1.25 (32)
SB*	.62 (16) - .75 (19)	客户指定	1.38 (35)	指定宽度 + .50 (13)	2.00 (51)
SC*	1.21 (31) - 1.38 (35)	客户指定	2.00 (51)	指定宽度 + .50 (13)	2.40 (61)
MA*	1.50 (38) - 1.73 (44)	4.50 (114) - 5.50 (140)	2.00 (51)	4.88 (124) - 5.88 (149)	2.50 (64)
MRC*	1.08 (27) - 1.25 (32)	客户指定	2.00 (51)	指定宽度 + .62 (16)	3.00 (76)
SX*	1.76 (45) - 2.00 (51)	客户指定	3.20 (81)	指定宽度 + .58 (15)	4.00 (102)
SRC*	1.76 (45) - 1.97 (50)	客户指定	3.00 (76)	指定宽度 + .69 (18)	4.00 (102)
LRC*	2.76 (70) - 2.97 (75)	客户指定	4.00 (102)	指定宽度 + .69 (18)	5.00 (127)
XL6*	3.86 (98) - 4.08 (104)	客户指定	5.91 (150)	指定宽度 + 1.25 (32)	7.38 (188)
XX6*	4.18 (106) - 4.40 (112)	客户指定	6.00 (152)	指定宽度 + 0.81 (21)	7.38 (188)
XL8*	5.82 (148) - 6.05 (154)	客户指定	7.87 (200)	指定宽度 + 1.25 (32)	9.33 (237)
XL10*	8.09 (206) - 8.32 (211)	客户指定	9.84 (250)	指定宽度 + 1.25 (32)	11.67 (296)

\*提供多种横杆样式-选项和内部高度见规格页（尺寸“B”）。

GORTRAC封闭式金属拖链					
SRC-AP (铝装甲板)	1.76 (45)	客户指定	3.00 (76)	指定宽度 + .69 (18)	4.00 (102)
LRC-AP (铝装甲板)	2.76 (70)	客户指定	4.00 (102)	指定宽度 + .69 (18)	5.00 (127)
XL6-AP (铝装甲板)	4.17 (106)	客户指定	5.91 (150)	指定宽度 + 1.25 (32)	7.38 (188)
GORTUBE <sup>®</sup> 封闭式金属拖链					
Gortube (各种)	.62 (16) - 4.02 (102)	.90 (23) - 8.35 (121)	.79 (20) - 4.33 (110)	1.18 (30) - 8.66 (220)	n/a

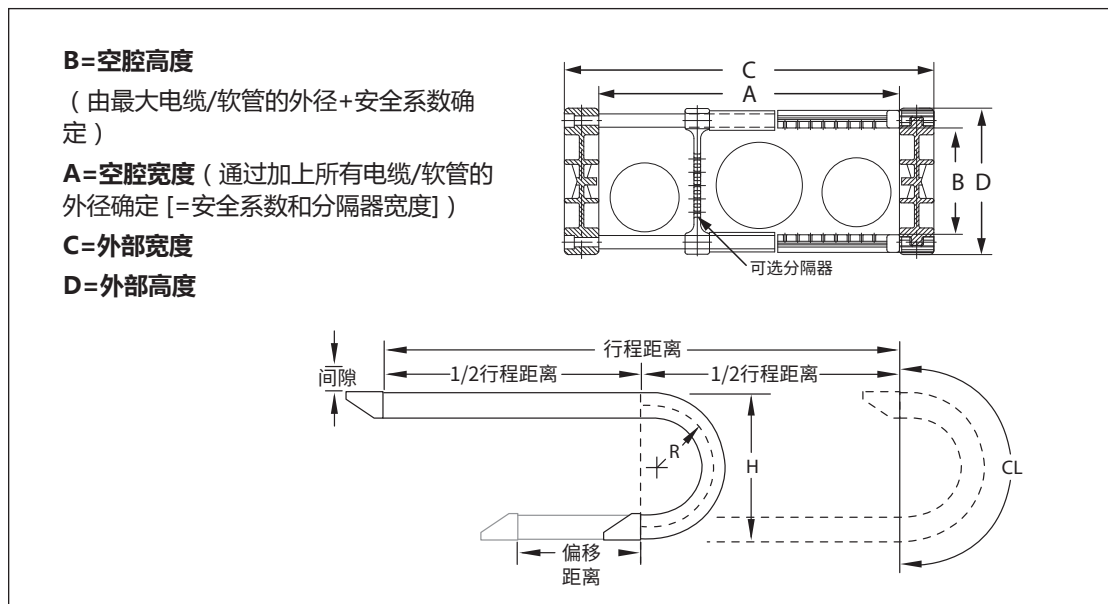

## 快速选择指南：金属拖链（第2页，共2页）

最小弯曲半径尺寸R 英寸 (MM)	曲线高度尺寸H 英寸 (MM)	最大无支撑跨度 英尺	是否提供分 离器	页码	型号
1.25 (32)	3.50 (89)	6.2	否	70-71	SA
2.06 (52)	5.50 (140)	7	是	72-73	SB*
2.75 (70) - 5.62 (143)	7.50 (191) - 13.25 (337)	10.5	是	72-73	SC*
2.00 (51) - 5.63 (143)	6.00 (152) - 13.25 (337)	14	否	74-75	MA*
2.75 (70) - 7.50 (191)	7.50 (191) - 17.00 (432)	15.8	是	76-77	MRC*
3.47 (88) - 12.06 (306)	10.13 (257) - 27.31 (694)	21.25	是	78-79	SX*
4.00 (102) 12.25 (311)	11.00 (279) - 27.50 (699)	21.75	是	80-81	SRC*
5.50 (140) - 24.25 (616)	15.00 (381) - 52.50 (1334)	24	是	80-81	LRC*
10.05 (255) - 29.55 (750)	26.00 (660) - 65.00 (1651)	31.5	是	84-85	XL6*
10.00 (254) - 27.00 (686)	26.00 (660) - 60.00 (1524)	28	是	82-83	XX6*
10.57 (268) - 36.07 (916)	29.00 (737) - 80.00 (2032)	35	是	86-87	XL8*
19.08 (485) - 35.08 (891)	48.00 (1219) - 80.00 (2032)	40	是	86-87	XL10*
5.25 (133) - 12.25 (311)	13.50 (343) - 27.50 (699)	21.25 ft	是	80-81	SRC-AP (铝装甲板)
8.00 (203) - 24.25 (616)	20.00 (508) - 52.50 (1334)	24 ft	是	80-81	LRC-AP(铝装甲板)
15.80 (401) - 29.55 (750)	37.50 (953) - 65.00 (1651)	31.5 ft	是	84-85	XL6-AP (铝装甲板)
1.80 (46) - 13.80 (351)	4.40 (112) - 30.70 (780)	Varies	否	88-91	Gortube (各种)

2D或3D图纸请访问  
[dynatect.com](http://dynatect.com)

# 电缆/软管拖链 | 报价申请表

所需日期 \_\_\_\_\_ 地址 \_\_\_\_\_  
 公司名称 \_\_\_\_\_ 城市 \_\_\_\_\_ 州/省 \_\_\_\_\_  
 联系人 \_\_\_\_\_ 国家 \_\_\_\_\_ 邮政编码 \_\_\_\_\_  
 数量 \_\_\_\_\_ 电话 \_\_\_\_\_ 传真 \_\_\_\_\_  
 电子邮箱 \_\_\_\_\_

## 1. 报价

新设计:  Dynatect 零件号: \_\_\_\_\_  Dynatect 推荐  
 现有设计: 品牌: \_\_\_\_\_ 零件 #: \_\_\_\_\_ 链环长度: \_\_\_\_\_  有图纸吗?  
 备注: \_\_\_\_\_

## 2. 电缆/软管

在下面列出电缆和/或软管的类型。

电缆/软管类型	外径	数量	最小弯曲半径	重量/英尺	备注

如果尺寸A、B、C和D留空，Dynatect将根据上述电缆/软管确定正确的拖链尺寸。

**A=空腔宽度:** \_\_\_\_\_  
 (通过添加所有电缆/软管的外径+适当的安全系数和分离器/分离器宽度确定)

**B=空腔高度:** \_\_\_\_\_  
 (由最大电缆/软管的外径+安全系数确定)

**C=外部宽度:** \_\_\_\_\_  
 (请说明任何空间限制)

**D=外部高度:** \_\_\_\_\_  
 (请说明任何空间限制)

电缆/软管安全系数:  
 电缆: +10%      软管: +20%

垂直分离器?  是  否      (数量: \_\_\_\_\_)

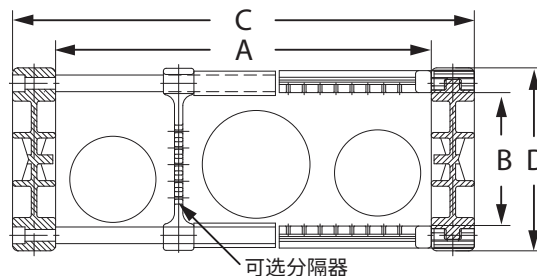

## 3. 传送要求

尺寸标注单位:  英寸  毫米

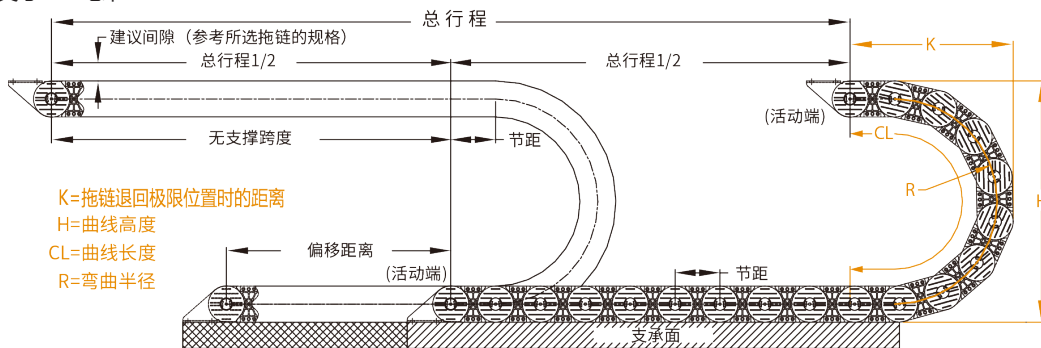

总长度: \_\_\_\_\_ 固定端是否是传输的中心: \_\_\_\_\_

最大行驶速度: \_\_\_\_\_ 加速度: \_\_\_\_\_ 占空比: \_\_\_\_\_

列出空间限制 (安装高度 "H", 拖链退回极限位置时的距离 "K"): \_\_\_\_\_

# 电缆/软管拖链 | 报价申请表

## 4. 行程方向

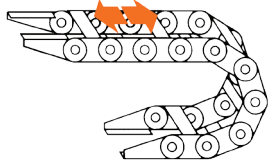

水平下边缘固定

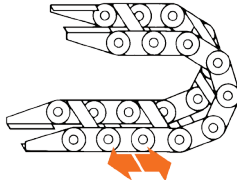

水平上边缘固定

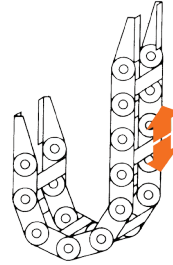

垂直悬挂

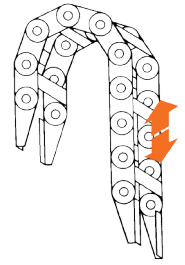

垂直站立

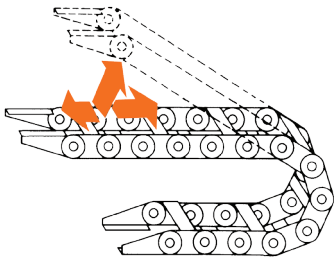

垂直和水平组合

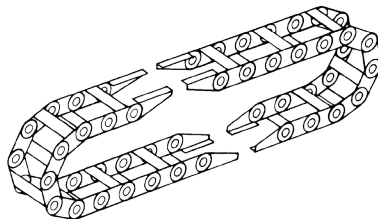

相对

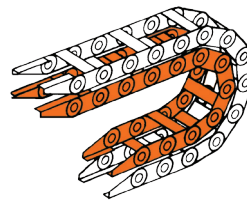

嵌套配置

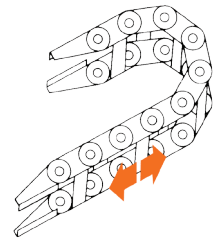

侧装式

## 5. 申请表

工作温度范围: 环境温度: \_\_\_\_\_ 最低温: \_\_\_\_\_ 最高温: \_\_\_\_\_

描述操作环境 ( 碎屑、水分、化学品等 ): \_\_\_\_\_

设备详细信息: \_\_\_\_\_

材质偏好:  钢铁  塑料  无偏好  其他: \_\_\_\_\_

风格偏好:  封闭式  开放式

## 6. 支架配置

注: 默认的括号配置是#1 -向内。

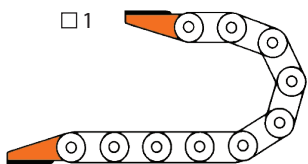

1

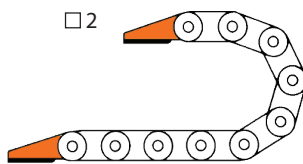

2

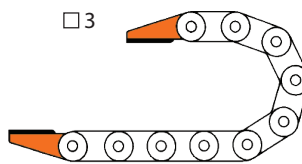

3

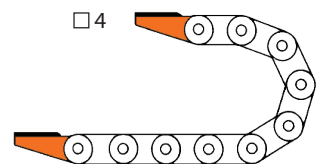

4

连杆内侧或外侧的安装孔 ( 如果适用于拖链系列 )

固定端:  向内  向外      活动端:  向内  向外

非标准安装支架 ( 提供图纸 )

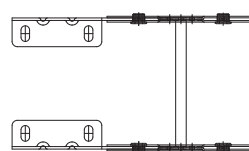

支架向内 ( 向内 )

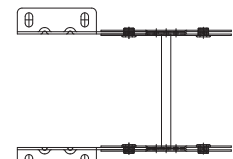

支架向外 ( 向外 )

## 长距离运输解决方案 | 引向槽

### 拖链的无支撑跨度

每个电缆拖链都有一个无支撑的跨度。这一跨度是连接结构的一个条件，以及所承载的电缆和软管的全部重量。作为拖链的无支撑跨度，超过时，拖链开始下垂。在塑料拖链系统中，当垂度达到拖链上部（移动）部分与下部接触的点时，需要支撑导向。

### 导向槽

在超过无支撑跨度的塑料拖链应用中，最常见的支撑方法是安装一个导向槽，以防止在行驶过程中发生横向移动。在中心安装的应用中，槽由两部分组成：深槽和浅槽。当拖链从缩回位置开始行驶时，它最初会下垂并自行行驶。当滑动段通过中心点时，向浅槽段过渡。



导向槽布置图，请联系销售或访问 [dynatect.com](http://dynatect.com).

### 降低安装高度

对于需要在导向槽中使用塑料拖链的应用，一个重要的考虑因素是当拖链推动时，在移动端发生的弯矩，特别是当引入高速/加速度和重负载时。

解决此问题的一个潜在解决方案是降低拖链的安装高度，从而减少弯矩。在一个更低的安装高度设计中，活动端将在其开始推行时立即开始滑行。降低的安装高度是通过增加反向弯曲连杆来实现的，扩展拖链的尺寸（'K' 尺寸）。Dynatect可以对拖链进行运行牵引力计算，以确定是否建议降低安装高度。

如果移动端由于应用限制而无法降低，可使用“推板”。如果移动端无法安装在建议的安装高度，则在移动端因托架推动而产生的弯矩下，推板为托架系统提供额外的支撑。

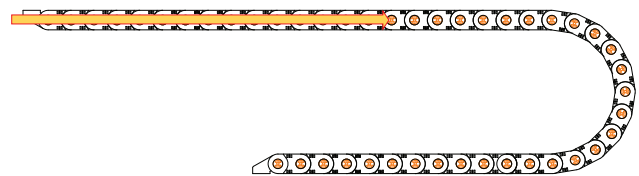

当拖链在正常工作状态下无下垂时，力沿运动段沿直线轨迹施加。

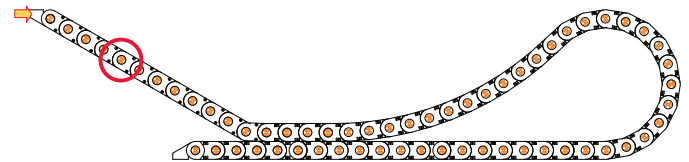

当引入垂度时，拖链的质量降到受力平面以下，在移动端的连杆上产生弯矩。

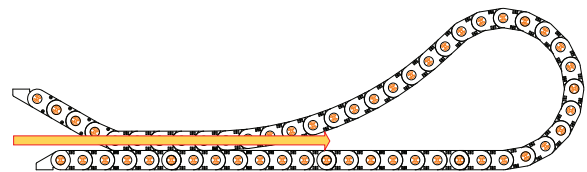

在为降低安装高度而配置的长行程拖链系统中，可以消除下垂，将力矢量重新定向到直线轨道上。此外，当载具拖过底部载具部分时，载具所引入的负载会被更均匀的磨损模式所取代。力分布在整个系统中，而不仅仅是移动端的前几个环节。

### 模块化低摩擦滑块

Nylatrac<sup>®</sup>模块化系列TSC、TS和TL上提供，模块化滑块组件通常用于链带相互滑动的长行程应用。滑块由特殊塑料制成具有高耐磨性的材料和其他摩擦系

数非常好的材料。他们不仅减少牵引力和磨损，而且他们是可拆卸的，易于更换。





# 长行程解决方案 | 支撑滚轴

## 固定支撑轮

固定支撑轮可用于超过特定轨道系列荷载图所列最大长度的无支撑跨度。

**金属拖链用支撑轮：**单支撑轮系统可使总行程能力提高50%。双支撑轮系统使总行程能力提高100%。

**塑料拖链用支撑轮：**单支撑轮系统使总行程能力增加25%。双支撑轮系统使总行程能力增加75%。

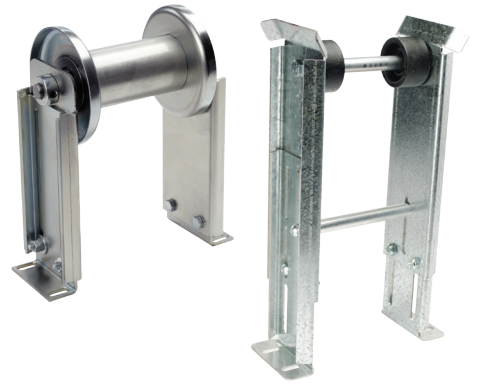

## 单支撑轮系统

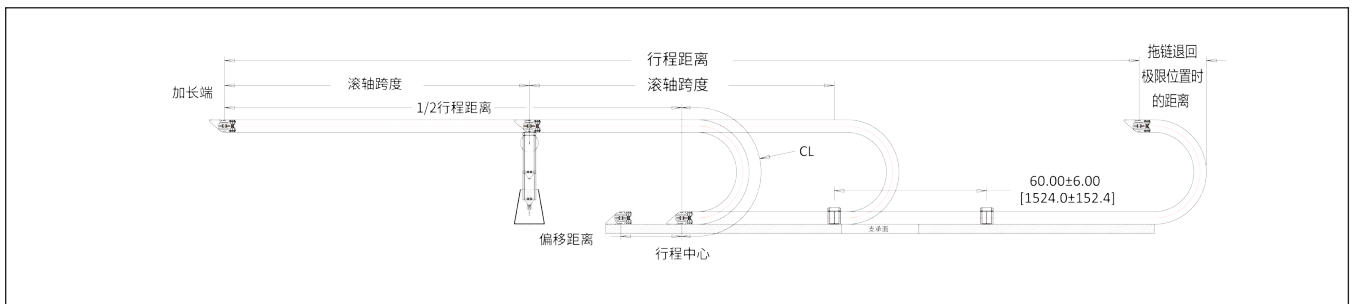

## 双支撑轮系统

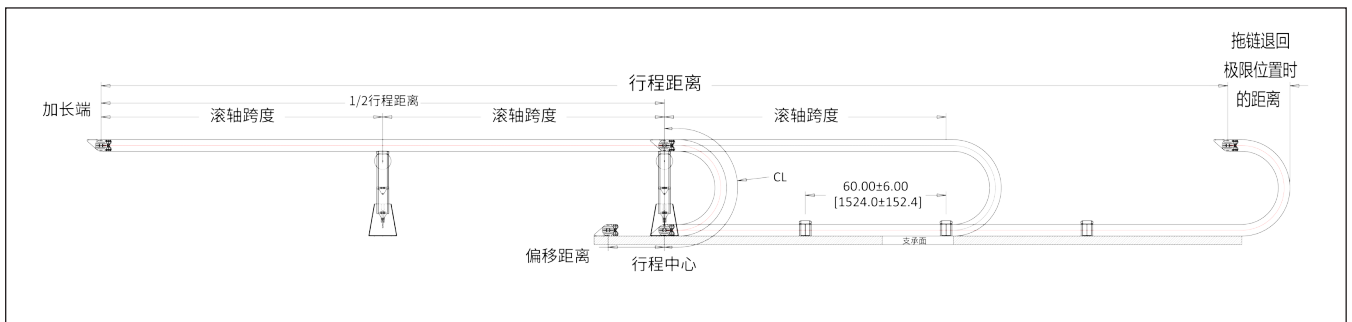

# 一体式滚轴支撑(ARS)长行程系统

## 塑料拖链的长行程解决方案，消除了导向槽

Dynatect的ARS长行程支持系统是50年经验的演变。其独特的专利设计增加了铰接滚轮，将其安装于一个标准塑料拖链需要支撑的位置，以提供长达300英尺的行程而不需要导向槽。

对于同等尺寸的系统，ARS长行程支持系统具有以下特点:

- 更低的总拥有成本 (TOC)
- 在大多数应用中，可消除多达50%的推拉力
- 比其他无导向槽的滚筒解决方案行程高达2倍
- 与带导向槽的长行程系统相比，平均安装时间缩短50%
- 价格通常比带导向槽的长行程系统低10%
- 能够以每秒5英尺的速度运行
- 减少收缩的存储区域
- 与传统的长距离滑行解决方案相比，允许更大的加速度
- 显著提高高牵引力应用中的安全系数
- 在大多数应用中，组合塑料拖链和槽的重量减少了20%

Dynatect有多种长距离运输架解决方案，可消除：

- 导向槽及相关安装和维护费用
- 滑靴、耐磨块、整体式或机械驱动的滚轴
- 推板、钢轨扩展器、改装牵引臂和安装要求
- 上述附件的对准/故障导致磨损和牵引力峰值



ARS系统消除了长达300英尺的行程中对导向槽的需要和相关磨损，同时将牵引力和安装时间平均减少50%。



### ARS系统性能与导向槽

	塑料+导向槽	ARS系统
初始成本低	1.0x	0.9x
安装时间短	默认	更好
低维护成本 (TOC)	默认	更好
低噪音	默认	更好
所需操作空间	相同	相同
多颗粒/碎屑	默认	更好
滑动摩擦	1.0x	0.1x
支点磨损	不均匀	均匀
高速度	相同	相同
制动力	相同	相同
系统总重量	1.0x	0.8x

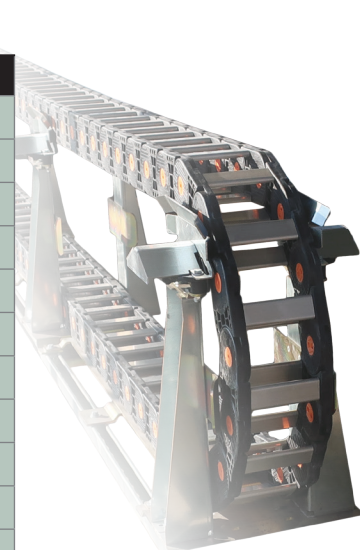

# 一体式滚轴支撑(ARS)长行程系统

## NYLATRAC® TS&AMP;TL系列规范

### 连杆尺寸

型号	A-空腔宽度 英寸 (mm)	*B-空腔高度 英寸 (mm)	C-外部宽度 英寸 (mm)	D-外部高度 英寸 (mm)
TS	客户指定	2.13 - 2.38 (54 - 60)	TS = A + 1.52 (39)	3.25 (83)
TL	客户指定	2.88 - 3.05 (73 - 76)	TL = A + 1.94 (49)	4.13 (105)

\*取决于横杆风格

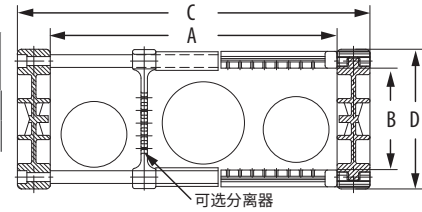

### 曲线高度

系列-高度	R 英寸 (mm)	H (CURVE HEIGHT) 英寸 (mm)	K 英寸 (mm)	CL 英寸 (mm)
TS - 170	6.81 (173)	16.88 (429)	12.50 (318)	29.53 (750)
TS - 200	8.31 (211)	19.88 (505)	14.00 (356)	34.24 (870)
TS - 245	10.56 (268)	24.38 (619)	16.25 (413)	41.31 (1049)
TS - 275	12.13 (308)	27.50 (699)	17.81 (452)	46.22 (1174)
TS - 360	16.13 (410)	35.50 (902)	21.81 (554)	58.78 (1493)
TL - 200	7.94 (202)	20.00 (508)	16.70 (424)	35.25 (895)
TL - 237	9.81 (249)	23.75 (603)	18.50 (470)	41.00 (1041)
TL - 275	11.75 (298)	27.63 (702)	20.50 (521)	47.00 (1194)
TL - 350	15.63 (397)	35.38 (899)	24.40 (620)	59.00 (1499)

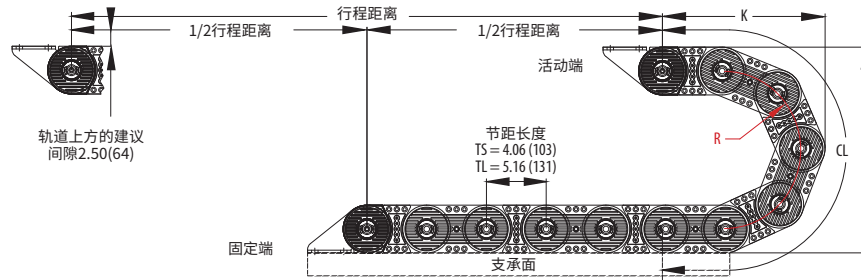

**行程/2 + CL (+ O 偏移中心点的距离\*) = 长度** (Dynatect建议将托架的固定端安装在行程中心, 以尽量减少所需的长度。在无法进行中心安装的情况下, 将从中心到托架长度计算的距离o加上。)

### 铰接轮对尺寸

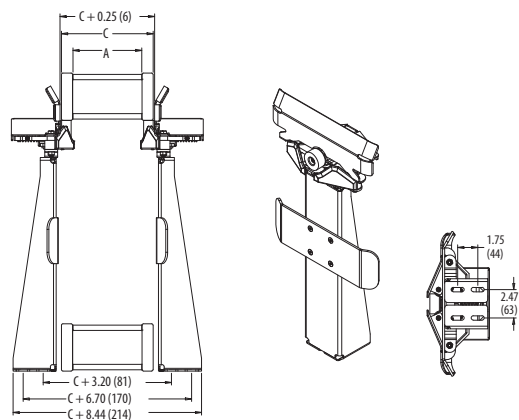

横杆样式	重量-磅/英尺 (kg/m)
圆棒 (RB)	TS-RB = 2.45 (3.65) / TL-RB = 3.42 (5.09)
聚合滚轮 (PR)	TS-PR = 2.69 (4.00) / TL-PR = 3.72 (5.54)
*铝扁钢 (AF)	TS-AF = 4.93 (7.34) / TL-AF = 5.21 (7.76)
*塑料盖 (PL)	TS-PL = 4.33 (6.44) / TL-PL = 5.21 (7.75)
*铝装甲板 (AP)	TS-AP = 6.39 (9.51) / TL-AP = 7.56 (11.25)

\*卡入式杆/盖选项仅在外半径上可用

# 混合拖链长行程系统

## 消除导向槽的长行程解决方案

Dynatect的混合行程支持系统是50年经验的演变。其独特的专利设计包括一个模块化塑料拖链和一个金属插件，为长行程电缆和软管管理，提供了一个真正革命性的解决方案。

对于同等尺寸的系统，混合动力长距离行驶支持系统具有以下特点：

- 与任何长行程的拖链解决方案相比，拥有最低的总体拥有成本（TCO）
- 在大多数应用中，可消除多达50%的推拉力
- 比任何长行程都占用更少的空间
- 比任何塑料拖链解决方案的无支撑行程高达2倍
- 与带导向槽的长行程系统相比，平均安装时间缩短50%
- 价格比带导向槽的长行程系统便宜10%
- 唯一——一个完整的长行程拖链解决方案

消除：

- 导向槽及相关安装和维修费用
- 滑靴、耐磨块、整体式或机械驱动的滚轴
- 推板、钢轨扩展器和改进的牵引臂和安装要求
- 上述附件的对准/故障导致的磨损和牵引力峰值
- 能够以高达5英尺/秒的速度运行
- 减少收缩的存储区域
- 与传统的长行程解决方案相比，允许更大的加速度
- 显著提高高牵引力应用中的安全系数
- 在大多数应用中，组合塑料拖链和导向槽的重量减少了50%

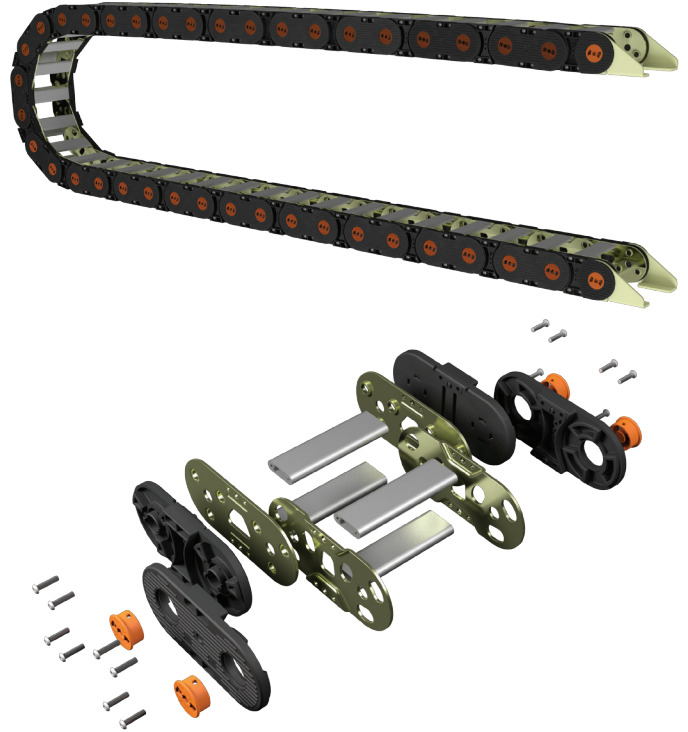

# 混合拖链长行程系统

## 消除导向槽的长行程解决方案

以下所有行程距离单位为：英寸\*

轨道尺寸	塑料	混合型		
	无支撑距离	无支撑距离	单滚筒	双滚筒
NXL	27	57	75	100
TL	21	37	48	63
TS	17	28	37	50

\*行驶距离基于：宽为12的铝扁钢拖链，包括5个空腔分离器，以及5磅/英尺的负载。

混合型拖链解决方案的理想行程范围\*\*

对于每种拖链尺寸，以下行程距离是混合式长行程支持系统的理想选择:

轨道尺寸	混合型	混合型带1个或2个支架
NXL	28-56 ft.	57-100 ft.
TL	22-36 ft.	37-65 ft.
TS	18-28 ft.	29-50 ft.

\*\*计算基于：NXL、TL和TS 宽为12的铝扁钢拖链，包括5个空腔分离器以及5磅/英尺的负载。

### 混合型长行程行驶性能比较

	混合型	混合型+带支架	塑料+加导槽
低初始成本	0.9x	1.0x	1.0x
安装时间短	最佳	较好	默认
维护成本低	最佳	较好	默认
低噪音	最佳	较好	默认
所需操作空间	0.8x	0.9x	1.0x
高污染	最佳	较好	默认
滑动摩擦	0.0x	0.1x	1.0x
支点磨损	均匀的	均匀的	不均匀的
高速	相同	相同	相同
耐腐蚀性	相同	相同	相同
嵌入式搁板/分隔	相同	相同	相同
制动力	1.3x	1.3x	1.0x
卡入式杆盖选项	没有	没有	大量
低半径选项	较少	较少	大量

# 混合拖链长行程系统

## NYLATRAC<sup>®</sup> 混合型 (HTS/HTL/NXL系列) 技术参数

HTS 横截面

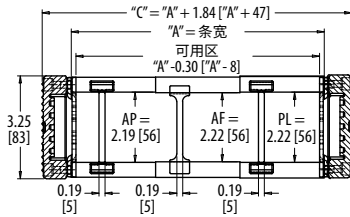

HTL 横截面

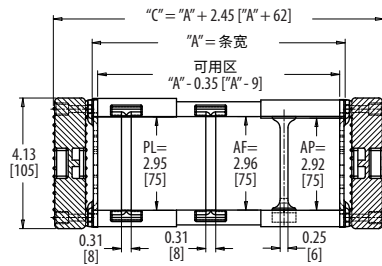

HNXL 横截面

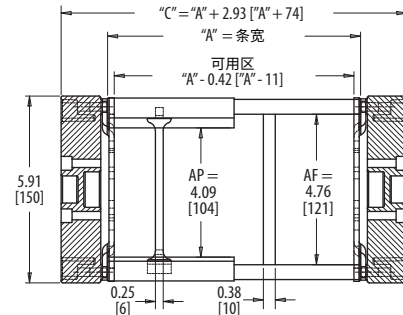

### 曲线高度

系列-高度	R 英寸 (mm)	H 英寸 (mm)	K 英寸 (mm)	CL 英寸 (mm)	建议安装高度	建议间隙高度
HTS-170	6.64 (168.7)	16.53 (419.9)	12.22 (310.4)	28.441 (722.4)	17.50 (445.0)	19.50 (495.0)
HTS-200	7.98 (202.7)	19.2 (487.7)	13.46 (341.9)	32.504 (825.6)	20.25 (515.0)	22.25 (565.0)
HTS-245	9.99 (253.7)	23.19 (589.0)	16.35 (415.3)	40.63 (1032.0)	24.25 (615.0)	26.25 (665.0)
HTS-275	11.35 (288.3)	25.92 (658.4)	17.59 (446.8)	44.693 (1135.2)	27.00 (685.0)	29.00 (735.0)
HTS-360	15.06 (382.5)	33.34 (846.8)	21.54 (547.1)	56.882 (1444.8)	34.25 (870.0)	36.25 (920.0)
HTL-200	8.28 (210.3)	20.68 (525.4)	15.65 (397.5)	36.19 (919.2)	21.75 (550.0)	23.75 (605.0)
HTL-237	10.38 (263.7)	24.85 (631.1)	16.98 (431.4)	41.36 (1050.5)	25.75 (655.0)	27.75 (705.0)
HTL-275	12.45 (316.3)	28.90 (734.1)	20.95 (532.2)	51.7 (1313.2)	30.00 (760.0)	32.00 (815.0)
HTL-350	16.80 (426.8)	37.72 (958.0)	23.60 (599.3)	62.04 (1575.8)	38.75 (985.0)	40.75 (1035.0)
HTL-415	20.73 (526.4)	45.51 (1156.0)	29.10 (739.0)	77.55 (1969.8)	46.50 (1180.0)	48.50 (1230.0)
HTL-525	27.70 (703.5)	59.51 (1511.6)	35.43 (899.9)	98.23 (2495.0)	60.50 (1535.0)	62.50 (1590.0)
HNXL-272	10.8 (274.3)	27.18 (690.4)	23.02 (584.7)	51.723 (1313.8)	28.75 (730.0)	31.25 (795.0)
HNXL-319	13.32 (338.3)	32.37 (822.2)	25.20 (640.0)	59.112 (1501.4)	33.75 (855.0)	36.25 (920.0)
HNXL-366	15.71 (399.0)	37.19 (944.6)	27.48 (698.0)	66.501 (1689.1)	38.75 (985.0)	41.25 (1050.0)
HNXL-413	18.21 (462.5)	42.24 (1072.9)	29.71 (754.6)	73.89 (1876.8)	43.75 (1110.0)	46.25 (1175.0)
HNXL-460	20.68 (525.3)	47.22 (1199.4)	31.97 (812.0)	81.279 (2064.5)	48.75 (1240.0)	51.25 (1300.0)
HNXL-600	28.38 (720.9)	62.67 (1591.8)	38.6 (980.4)	103.116 (2627.5)	64.25 (1630.0)	66.75 (1695.0)

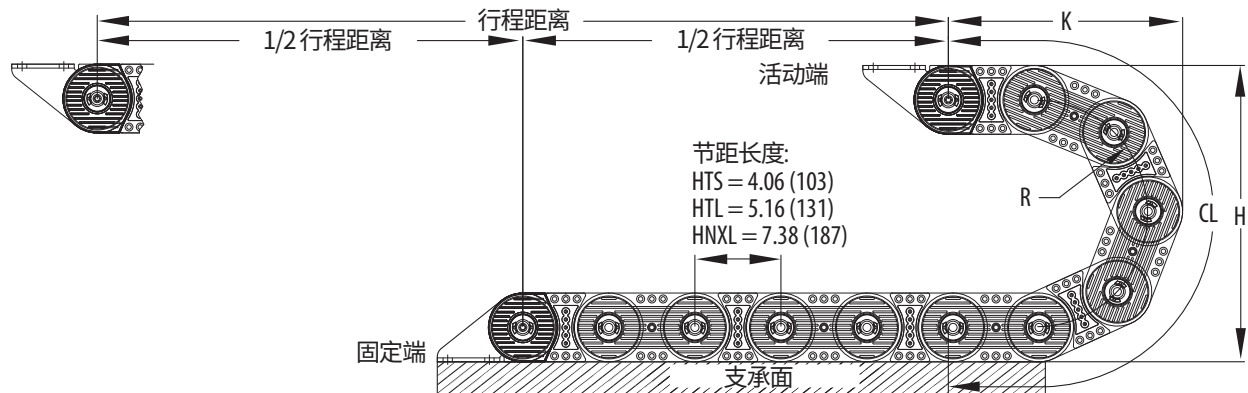

行程距离一半 + 曲线长度 (+ 中心偏移距离) = 长度 (Dynatect建议将托架的固定端安装在行程中心, 以尽量减少所需的长度。在无法进行中心安装的情况下, 将从中心到托架长度计算的长度偏移量相加。)

## 旋转应用

旋转应用是通过运行一个拖链，该拖链已被修改为其一侧的反向弯曲运动。拖链可配备聚合物滑块或脚轮，以实现低摩擦滑动。还对拖链进行了修改，以保持对行驶路径的最大控制。

### 设计说明书

设计旋转拖链组件需要以下信息:

- 旋转度
- 内圈直径
- 外圈直径
- 速度
- 工作环境和占空比
- 填充组件
- 安装位置
- 指定旋转的支架（内/外）

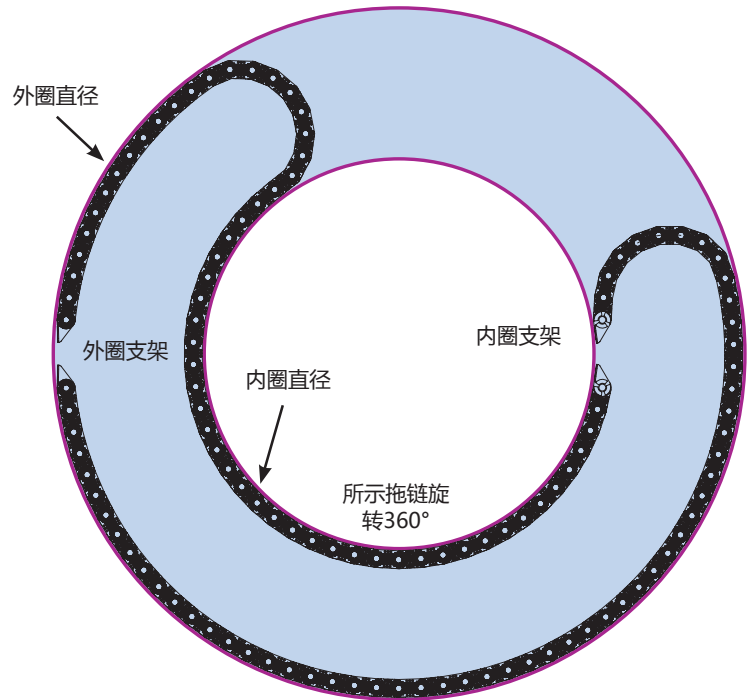

### 现场应用

加州一家酒厂的自动储存/回收系统（ASRF）使用140英尺长的Nylatrac模块化（TL-200）拖链组件，提供了一致的、无需担心的操作。在这种侧装式旋转应用中，拖链在必要时包括主弯曲半径连杆和反向弯曲半径连杆，以提供两个方向的自由移动。组件和选择的附件可以尽量减少磨损，防止缠绕和螺旋塞电缆。（两端配有多辊横杆、低摩擦滑块、空腔分离器和电缆夹。）



# GORTRAC<sup>®</sup>快速槽™

## 用于起重机套件和室内起重机的模块化槽系统

Dynatect的模块化快速槽系统专为起重机套件和大多数标准起重机大梁设计。在工业应用中，它已经过严格的无故障运行测试。

- 与Nylatrac®TSC、KS、KL、NP和KLE系列拖链适配
- 最大拖链宽度为9英寸
- 装载高达5磅/英尺（额外装载请咨询工厂）
- 标准快速槽长度为6英尺（可提供1至10英尺）
- 适用于大多数标准吊车梁
- 用于壁挂式和侧装式应用
- 为起重机和工业应用设计和测试
- 与标准导槽相比，安装时间最多可节省80%
- 比标准导槽更轻，成本更低

电缆管理技术关键特性比较	挂缆	带塑料拖链的标准导槽	带塑料拖链的快速槽
对电缆进行组织和保护 拖链内部防止缠绕（悬杆自由悬挂/松开/自由摆动）	不足	很好	很好
节省能源、成本和复杂性 用于移动电缆的独立电机 （由连接到起重机的牵引臂引导的电缆）	不足	很好	很好
适用于气动软管和紧弯管	不足	很好	很好
支持拖链的端部安装和中心安装	不足	很好	很好
尽量减少收回电缆的存储空间（仓库）	不足	很好	很好
无干扰-无悬挂电缆	不足	很好	很好
与叠层起重机一起工作-无悬挂电缆	不足	很好	最佳



安装夹采用标准螺栓模式，以支持快速安装。钻孔模板可用于改装或根据要求提供。



# GORTRAC<sup>®</sup>快速槽™

用于起重机套件和室内起重机的模块化槽系统



注：图表描述了一个中心安装的应用程序。快速槽系统很容易修改为对立或双重系统。详情请咨询工厂。

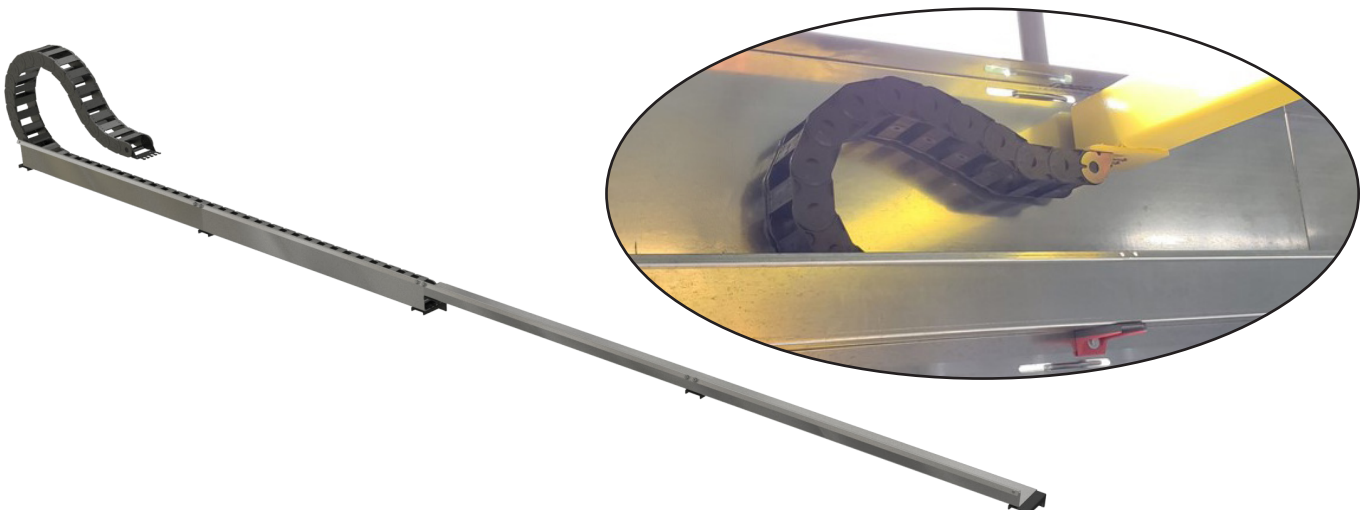
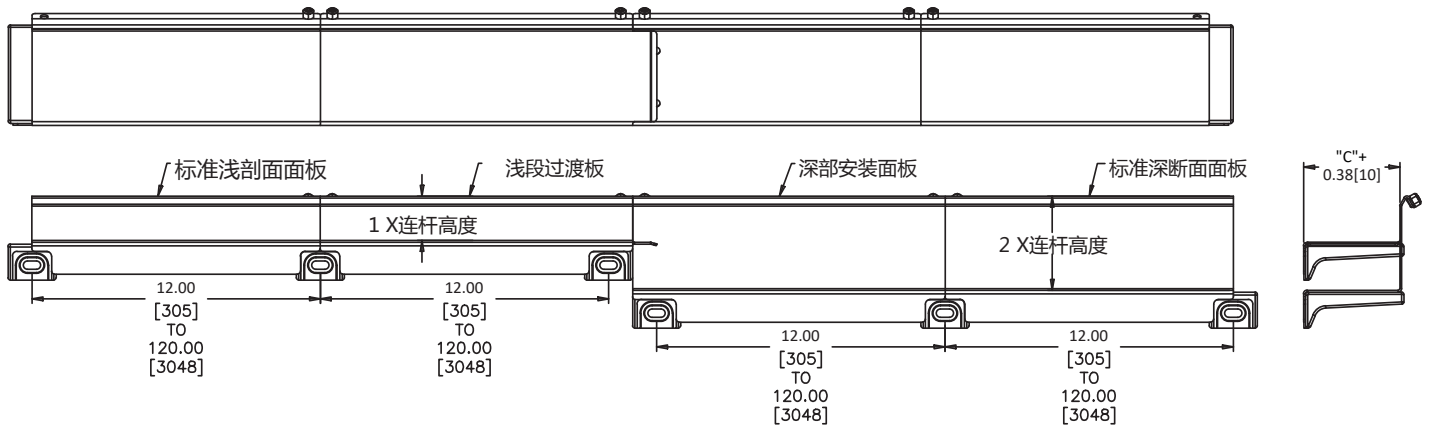

## NYLATRAC<sup>®</sup>标准 | 开放式拖链

- 塑料解决方案适用于轻到中型应用，其特点是清洁、轻巧的设计，便于经济的电缆管理
- 开放式连接使电缆/软管保持开放状态，以便定期检查
- 简单的“卡扣式”连接结构，便于调整长度、维护和维修
- 铰链式塑料横杆允许快速进入空腔并易于安装
- 标准尺寸现货供应
- 典型应用：机器人、自动化、拣选和放置、机床、移动设备



### KO系列

**特点:**

- 最小可访问标准链接
- 铰链式内侧横梁
- 每个连杆（KO-3除外）中模制的整体安装孔消除了安装支架的需要

**快速尺寸参考-英寸 (mm) :**

- 连杆高度：0.39-0.87 ( 10-22 )
- 连杆节距：  
0.59-1.18 ( 15.00-30.00 )
- 曲线高度 ( “H” )：1.57-6.38 ( 40-162 )

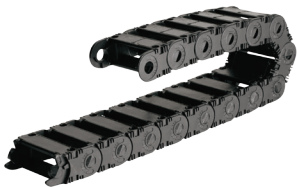

### KN系列

**特点:**

- 最小实心标准连杆（横梁不铰链打开）
- 将整体安装孔模压到每个连杆中，消除了安装支架的需要

**快速尺寸参考-英寸 (mm) :**

- 连杆高度：0.59 ( 15 )
- 连杆节距：0.79 ( 20 )
- 曲线高度 ( “H” )：2.00-3.00 ( 51-76 )

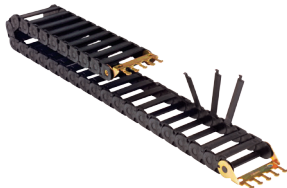

### SP 系列

**特点:**

- 内（或外半径）铰链式
- 重力消除安装支架为标准配置

**快速尺寸参考-英寸 (mm) :**

- 连杆高度：1.05 ( 27 )
- 连杆节距长度：1.20 ( 30 )
- 曲线高度 ( “H” )：3.15-8.50 ( 80-216 )



### KS 系列

**特点:**

- 内（或外半径）铰链式
- 标准一体式安装支架；可选择重力消除支架

**快速尺寸参考-英寸 (mm) :**

- 连杆高度：1.38 ( 35 )
- 连杆节距：1.83 ( 46 )
- 曲线高度 ( “H” ) 范围：5.40-13.10 ( 137-333 )

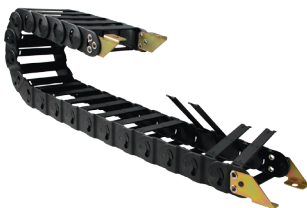

### P/PH 系列

**特点:**

- P型号-实心连接设计
- PH模型-内部（标准）或外部半径上的铰链横杆
- 相对于整体尺寸的大型窗洞

**快速尺寸参考-英寸 (mm) :**

- 连杆高度：1.50 ( 38 )
- 连杆节距：1.50 ( 38 )
- 曲线高度 ( “H” ) 范围：4.00-10.00 ( 102-254 )

## NYLATRAC®标准 | 开放式拖链



### NP 系列

**特点:**

- 内 ( 或外半径 ) 铰链式
- 适用于长行程应用

**快速尺寸参考-英寸 ( mm ) :**

- 连接高度 : 2.00 ( 51 )
- 连杆节距 : 2.17 ( 55 )
- 曲线高度 ( “H” ) 范围 : 7.00-18.00 ( 178-457 )

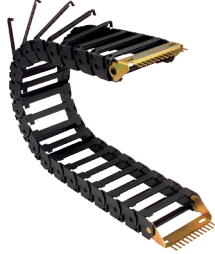

### KL 系列

**特点:**

- 外半径铰接横杆
- 适合长行程应用
- 出色的强度和支撑跨距等级

**快速尺寸参考-英寸 ( mm ) :**

- 连接高度 : 2.50 ( 64 )
- 连杆节距 : 2.62 ( 67 )
- 曲线高度 ( “H” ) 范围 : 8.50-26.00 ( 216-660 )

## NYLATUBE®标准 | 封闭式拖链

- 全封闭, 塑料解决方案轻到中型应用的特点是清洁, 轻巧的设计, 经济的电缆管理
- 封闭式连接可保护电缆/软管不受灰尘和碎屑的影响
- 标准尺寸现货供应
- 简单的“卡扣式”连接结构和塑料盖, 便于调整长度, 维护和维修
- 铰链式塑料盖允许快速进入腔体并易于安装 ( KOE和KLE系列 )



### KOE 系列

**特点:**

- 中小型链路尺寸
- 在外半径铰链打开盖子
- 集成安装孔模制在每个链环上, 无需安装支架

**快速尺寸参考-英寸 ( mm ) :**

- 连杆高度 : 0.59-1.97 ( 15-50 )
- 连杆节距 : 0.71-2.17 ( 18-55 )
- 曲线高度 ( “H” ) : 3.00-13.80 ( 76-351 )



### N 系列

**特点:**

- 从小到大范围的链路尺寸
- 坚固、封闭的连接设计和光滑的外观

**快速尺寸参考-英寸 ( mm ) :**

- 连杆高度 : 1.38-2.95 ( 35-75 )
- 连杆节距 : 1.38-2.56 ( 35-65 )
- 曲线高度 ( “H” ) 范围 : 8.00-26.60 ( 203-676 )

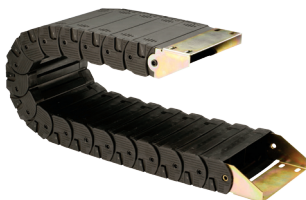

### KLE 系列

**特点:**

- 提供3种标准宽度 ( 3英寸、4.5英寸、7英寸 ) 的中型连接
- 在外半径铰链打开盖子
- 设计具有卓越的耐用性-适用于重载和长行程应用

**快速尺寸参考-英寸 ( mm ) :**

- 连接高度 : 2.50 ( 64 )
- 连杆节距 : 2.13 ( 54 )
- 曲线高度 ( “H” ) 范围 : 10.00-6.00 ( 254-660 )

# NYLATRAC<sup>®</sup> 模块化 开放式和封闭式拖链

- 模块化设计-可定制宽度，并可从最广泛的标准组件轻松定制 提供额外的保护
- 耐用的结构由独立的玻璃钢尼龙边带锁紧轮毂（可更换轴承）和多个锁定点（增加精度和承载能力），由顶部和底部横梁或盖子连接
- 封闭式设计（带有卡入式塑料或螺栓连接的铝盖）在需要时 调节长度
- 适用于需要长距离行驶、高速/加速的应用。长行程解决方案见第16-22页
- TSC、TS、TL和NXL系列的锁紧轮毂设计允许使用六角扳手

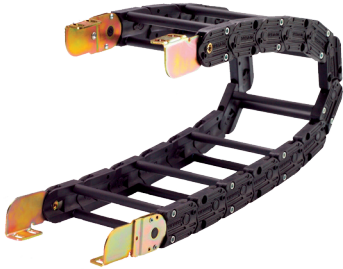

## NSB 系列

### 特点:

- 最小链路模块化载波
- 舌槽连接设计使电缆拖链几乎坚不可摧
- 标准结构为圆形铝横梁
- 客户指定的空腔宽度

### NSB快速调整参考：

- 连杆高度：1.37 ( 35 )
- 节距：1.97
- 曲线高度（“H”）：6.17-7.50 ( 157-191 )



## TSC 系列

### 特点:

- 多个横杆选项，带有塑料盖
- 标准和客户指定的空腔宽度
- 可更换模块式滑块，可降低摩擦力和牵引力
- 窗户扩展器可用于额外的空腔高度

### TSC快速尺寸参考：

- 连杆高度：2.30 ( 58 )
- 连杆节距：2.64 ( 67 )
- 曲线高度（“H”）：8.20-29.86 ( 208-758 )

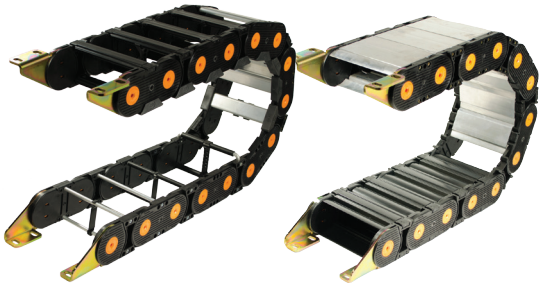

## TS和TL系列

### 特点:

- 开放式风格，有多个横杆选项
- 带塑料或铝盖的封闭式
- 标准和客户指定的空腔宽度
- 可更换模块式滑块，可降低摩擦力和牵引力
- 窗户扩展器可用于额外的空腔高度

### TS快速尺寸参考-英寸 ( mm )：

- 连杆高度：3.25 ( 83 )
- 连杆节距：4.06 ( 103 )
- 曲线高度（“H”）：11.00-35.50 ( 279-902 )

### TL快速尺寸参考-英寸 ( mm )：

- 连杆高度：4.13 ( 105 )
- 连杆节距：5.16 ( 131 )
- 曲线高度（“H”）：15.75-53.50 ( 400-1359 )

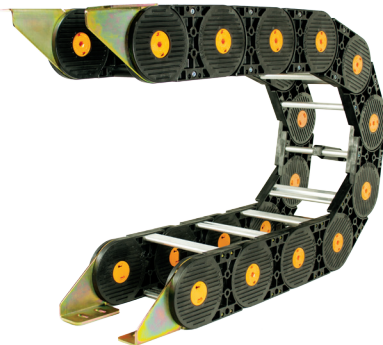

## NXL 系列

### 特点:

- 开放式风格，有多个横杆选项
- 带铝盖的封闭式
- 客户指定的空腔宽度
- 窗户扩展器可用于额外的空腔高度

### NXL快速尺寸参考：

- 连接高度：5.91 ( 150 )
- 连杆节距：7.38 ( 187 )
- 曲线高度（“H”）：24.00-60.00 ( 610-1524 )

## 横杆样式和选项



卡入式塑料扁钢



铰链式塑料横杆

### 塑料横杆

- 重量轻、成本低
- 许多型号都配有卡入式或铰链式横杆，便于快速安装和维护
- 铰链横杆提供顶部和/或底部连接通道—适用于KO、SP、KS、PH、NP和KL系列
- 卡入式横杆—可用于TSC、TS和TL系列
- TS和TL系列提供定制宽度

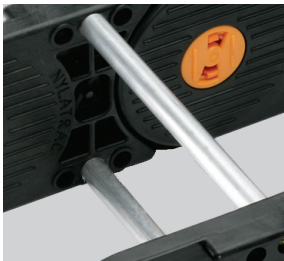

铝圆杆



螺栓连接铝扁杆

### 铝横梁

- 与标准塑料杆相比，具有优异的低摩擦、高强度替代品
- 按客户指定的空腔宽度提供
- 螺栓式扁杆设计提供最大的抗扭稳定性
- 插入式扁杆设计，可快速进入型腔
- 扁平横杆样式：在零件标识号中表示“AF”（螺栓连接）或“AFS”（卡入式）
- 圆形横杆样式：在零件编号中用“RB”表示。
- 可用于NSB、TSC、TS、TL和NXL系列



多杆螺栓连接铝圆杆



多杆分配器

### PVC聚乙烯杆

- 为软管和软护套电缆提供低摩擦、机械磨损表面
- 可使用圆棒添加到横杆、垂直分隔器或水平分隔器上
- 在零件标识号中表示“PR”
- 可用于NSB、TSC、TS、TL和NXL系列

### 机加工电缆/软管杆

- 最佳位置—确保每根电缆/软管位于拖链的中性轴上
- 最小磨损—延长电缆/软管的护套和导体寿命
- 提供铝或塑料块式横杆
- 根据特定电缆/软管直径定制钻孔
- 可用于TSC、TS、TL和NXL系列

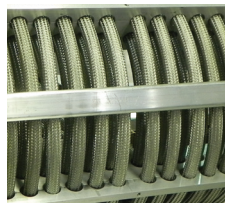

铝加工棒材



塑料块式机加工棒材

## 窗口扩展器、盖、电缆/软管套管



圆棒窗口扩展器

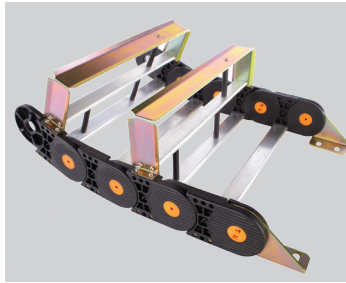

定制制作的窗口扩展器

### 窗口扩展器

- 提供多种标准连接尺寸的额外室内空间
- 提供标准配置和自定义配置
- 使用各种横杆样式（扁平、圆形、多边形滚柱[L]和定制成型[R]）
- 能简单的安装在大多数拖链上
- 可用于NSB、TSC、TS、TL和NXL系列



螺栓连接铝盖



卡入式铝盖

### 钢板式铝盖

- 最大限度地保护热碎屑和重碎屑
- 适用于严酷和具有挑战性的应用（如机床、磨坊、铸造厂）
- 使用简单的卡入式或重型螺栓结构
- 可用于TS、TL和NXL系列



卡入式塑料盖

### 塑料盖

- 重量轻，使用简单，可替代重型铝盖。
- 适用于存在灰尘和碎屑的应用场合
- 盖子宽度由客户指定
- 卡入式设计允许用螺丝刀的尖端进入空腔
- 可用于TSC、TS和TL系列

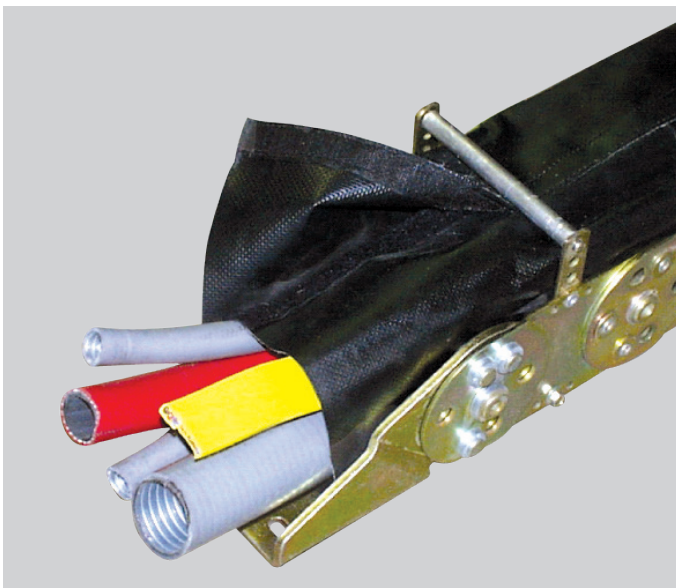

### 电缆/软管套管

- 一种简单、可靠、经济高效的方法来保护拖链或其自身的动态电缆和软管
- 提供拉链或钩环紧固件
- 多种材料适用范围广
- 提供保护免受各种元素（臭氧、热量和液体）的影响
- 增加机器操作员保护
- 应用：液压软管密封，高灵敏度电缆保护，电噪声干扰，美感增强

# 分离器、电缆/软管夹、支架



## 空腔分离

在多电缆和软管的应用中，空腔分离是一种简单、经济有效的防止磨损和缠绕的方法。为了实现最佳分离，每个单独的隔室必须小于内部电缆/软管高度的两倍。这将防止它们相互交叉和扭曲。适当的分离可减少护套磨损和电缆与螺旋塞的可能性。空腔分离可以用简单的，插入式垂直分离器来实现，或者通过一个更复杂的水平分离器或架子系统来优化腔空间。Dynatect工程部门可以设计一个空腔分离系统，非常适合您的特定应用。

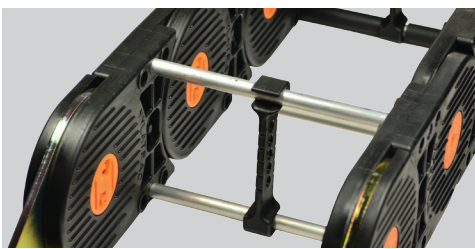

## 垂直分离器

- 在单个链路中提供多个隔室\*
- 卡入或栓入托架横杆
- 提供多种样式，包括固定和滚动设计•可安装在每个环节，或交错安装，以节省成本
- 适配于大多数拖链

\*在确定隔室尺寸时，Dynatect建议电缆的安全系数为10%，软管的安全系数为20%。

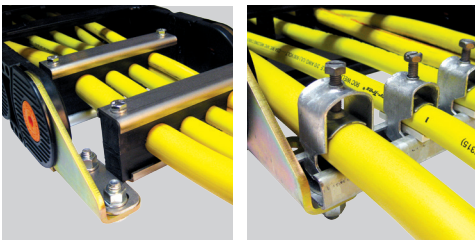

定制UHMW夹具

Gortrac夹轨系统

## 电缆/软管卡箍

- 延长电缆/软管寿命-减轻压力
- 提供标准和定制设计
- 几乎可以在任何系统中快速、简单地安装
- 建议安装在拖链的移动端和固定端
- 可满足高压软管夹持要求

联系销售或访问网站了解更多信息和规格。

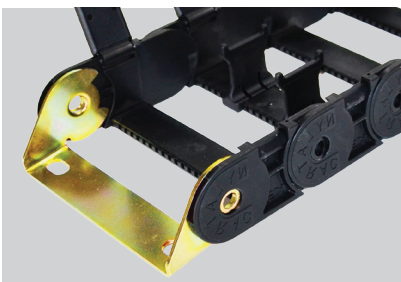

标准一体式支架

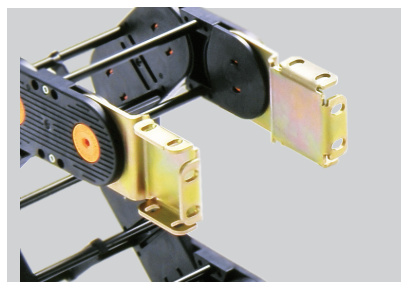

通用安装支架



用于安装支架的拉链拉杆



标准两件式支架



重力消除支架

- 拉链拉杆集成在安装支架中
- 分层结构，便于使用
- 易于拆卸的夹杆
- 两排大夹子可握住更多的拉链
- 杆上的防滑脊防止电缆滑动
- 可用于TSC、TS、TL和NXL系列拖链

注：可在所有托架上安装，可为所有品牌的拖链提供替换件。

# 材料性能 | NYLATRAC®/NYLATUBE®

## DURETHAN®聚酰胺树脂的耐化学性

媒介	评级	媒介	评级	媒介	评级
乙酸, 5%	0	甲醛, 水中10%	+	磷酸, 30%	-
醋酸, 30%	-	甲酸, 30%	-	碳酸钾 (钾盐), 饱和溶液	+
丙酮	+	浓甲酸	-	氰化钾饱和溶液	+
氨, 10%	+	氟利昂**11/12制冷剂 (1/1), 压力为73°F	+	重铬酸钾饱和溶液	0
浓氨	+	重质燃油	+	饱和溶液亚铁氰化钾 (III)	+
饱和硝酸铵溶液	+	轻质燃油	+	焦亚硫酸钾, 40 g/l水中	+
饱和溶液硫酸铵	+	燃油, 中等	+	水中2%高氯酸钾	0
乙酸戊酯	+	乙醇汽油	0	高锰酸钾, 水中10%	-
苯胺	0	汽油	+	丙烷气	+
浓碱性硫酸铬	+	甘油	+	丙醇	+
Baysilone®液体M 1000	+	乙二醇	+	菜籽油	+
32°F下的啤酒 (大)	+	葡萄柚汁, 35°F时不加糖	+	覆盆子汁 (加糖), 商用	+
苯+	+	盐酸, 1%	-	海水	+
100%苯甲醇	-	盐酸, 10%	-	氟硅酸, 30%	-
苯甲酸苄酯, 100%	0	浓盐酸	-	硝酸银, 10%	+
35°F时的血液 (牛血)	+	氢氟酸, 40%	-	碳酸氢钠 (苏打), 饱和溶液	+
硼砂*, 饱和溶液	+	氯化氢气体	-	氯化钠 (食盐), 饱和溶液	+
制动液, AT	+	过氧化氢, 10%	-	次氯酸钠	-
白兰地, 商业	+	过氧化氢, 30%	-	钠皂脂肪	+
丁烷气	+	硫化氢	+	硫化钠饱和溶液	+
丁醇, 100%	+	碘酒、酞剂、商用	-	硫代硫酸钠 (固定槽), 200 g/l	+
浓丁酸	0	异丙醇	+	土壤细菌培养 (厌氧)	+
氯化钙, 饱和水溶液	+	喷气燃料, 1P4	+	霉变土壤	+
氢氧化钙 (悬浮液), 30%	+	乳酸, 水中10%	+	纺丝槽酸	-
纯钙皂脂肪	+	洗衣皂溶液, 158°F水中1%	+	氯化亚锡饱和溶液	-
樟脑油, 100%	+	人造黄油	+	甜菜糖浆	+
二氧化碳	+	薄荷醇, 90%在变性酒精中	+	饱和糖溶液	+
二硫化碳	+	台面PVC增塑剂	+	干燥饱和和大气中的二氧化硫	+
四氯化碳	+	偏SYSTox***杀虫剂, 水中0.5%	+	硫酸, 10%	-
苛性钠溶液, 10%	+	偏SYSTox***杀虫剂, 浓缩	+	硫酸, 30%	-
浓苛性钠溶液	+	纯甲醇	0	亚硫酸, 10%	0
氯气, 干燥-氯苯	+	甲胺, 30%在水中	+	牛脂、牛肉、商业	+
氯仿	0	亚甲基氯化物	0	酒石酸, 水中10%	+
柠檬酸, 10%	+	牛奶, 全部	+	四乙基铅, 脂肪烃中5%, 沸点212°-284°F	+
煤气	+	矿泉水, 商业	+	100%氯化亚砷	-
饱和硫酸铜溶液	+	环烷基油 (润滑剂)	+	甲苯	+
环己醇	+	Nekal****BX润湿剂, 水中2%	+	磷酸三氯乙烯	-
环己酮	+	硝酸, 1%	-	三氯乙烯	+
邻苯二甲酸二丁酯	+	硝酸, 50%	-	磷酸三甲酚酯 (低邻位含量)	+
柴油	+	商业油酸	+	三乙醇胺	0
邻苯二甲酸二壬酯	+	草酸, 水中10%	0	饱和溶液尿素	+
邻苯二甲酸二辛酯	+	氧气 (3巴)	-	尿	+
乙醚	+	臭氧 (2 x 10-6份臭氧与1份空气)	-	室温压力下的氯乙烯	+
乙酸乙酯	+	石蜡基础油 (润滑剂)	+	68°F下的水 (蒸馏)	+
乙醇	+	高氯酸, 水中10%	-	158°F下的水 (蒸馏)	+
氯乙烯	+	石油醚	+	194°F下的水 (蒸馏)	+
乙二醇	+	石油精 (用于干洗), bp 212°-284°F	+	葡萄酒, 商业	+
氯化铁, 饱和溶液 (中性)	+	100%苯乙醇	0	木材松节油, 沸点302°-338°F	+
鱼肝油	+	磷酸, 10%	0		

评级: +有阻力 0有限阻力 -无阻力

注: 除非另有说明, 所有数据均在73°F (23°C) 下测定。

Durethan®是LANXESS Corporation的注册商标。

\* Borax是美国硼砂公司的注册商标。

\*\* Freon是杜邦公司的注册商标。

\*\*\* Metasystox是Chemagro Corporation的注册商标。

\*\*\*\* Nekal是I.G.Farbenindustrie\Aktiengesellschaft的注册商标。



## 材料性能 NYLATRAC®/NYLATUBE®

标准材料的冲击修正，玻璃钢提供耐久性和高速能力。对于特殊环境，如可燃性和耐燃性要求极低的特殊环境下，也可提供具有挑战性的防爆材料。

- 标准颜色：黑色
- 可接受工作温度：-40°F至+250°F (-40°C至+121°C)
- 短期温度限制：+392°F (+200°C)

产品属性	测试方法	单位	价值	
			英语	(公制)
<b>机械性能</b>				
屈服抗拉强度	D 638	PSI (Mpa)	26,227	(181)
屈服拉伸伸长率	D 638	%	3	(3)
抗弯强度	D 790	PSI (Mpa)	40,600	(280)
弯曲弹性模量	D 790	PSI (Mpa)	1,204,000	(8,295)
冲击强度, 缺口Izod	D 256	ft-lb/in (J/m)	3	(160)
<b>可燃性</b>				
UL94火焰等级 (0.059"厚度)	UL 94	HB (HB)	94	(94)
<b>电气性能</b>				
表面电阻率	IEC 60093	ohm	1.0E + 14	(1.0E + 14)
体积电阻率	IEC 60093	ohm-in (ohm-m)	3.9E + 14	(1.0E + 13)
<b>一般物理性质</b>				
比重	D 792	-	1.36	(1.36)
密度	D 792	lb/cu in (kg/cu m)	0.049	(1,356)
比容	D 792	cu in/lb (cu m/kg)	20.4	(7.4E -4)
熔点	D 789	°F (°C)	500	(260)
平衡湿度 (73°F) @50%相对湿度	-	%	2.1	(2.1)
饱和持水量	-	%	7.0	(7.0)

## KO系列 | NYLATRAC<sup>®</sup> 标准 (开放式拖链)



### 零件号配置:

型号	高	长
KO3	3	14.22

按照上面的例子，添加破折号。零件号=**KO3-3-14.22**

拖链长度（法兰之间）以英寸为单位指定为两位小数。链接的总数取决于节距长度。

### 规格

型号	A 英寸 (mm)	C 英寸 (mm)	Q 英寸 (mm)	高度 lb/ft (kg/m)
K00	0.28 (7)	0.47 (12)	0.47 (12)	0.04 (0.06)
K0*	0.39 (10)	0.60 (15)	0.59 (15)	0.10 (0.15)
K02	0.97 (25)	1.47 (37)	1.18 (30)	0.14 (0.21)
K03	1.54 (39)	2.04 (52)	1.80 (46)	0.18 (0.27)
K04	1.87 (47)	2.36 (60)	2.16 (55)	0.20 (0.30)
K20	0.98 (25)	1.50 (38)	1.22 (31)	0.22 (0.33)
K30	1.42 (36)	1.89 (48)	1.61 (41)	0.25 (0.37)

\*不打开铰链—需要塑料安装支架（所有其他KO系列拖链都有内置于连杆中的支架）。

重量	R 英寸 (mm)	H 英寸 (mm)	K 英寸 (mm)	CL 英寸 (mm)
K00 - 15	0.59 (15)	1.57 (40)	1.42 (36)	3.04 (77)
KO - 3	1.20 (30)	3.00 (76)	2.50 (64)	5.35 (136)
K02/K03/K04 - 2	0.70 (18)	2.00 (51)	2.00 (51)	3.77 (96)
K02/K03/K04 - 3	1.20 (30)	3.00 (76)	2.50 (64)	5.35 (136)
K20/K30 - 4	1.57 (40)	3.62 (92)	3.25 (83)	7.29 (85)
K20/K30 - 6	2.57 (65)	6.38 (162)	4.50 (114)	10.43 (265)

### KO系列-重量负载

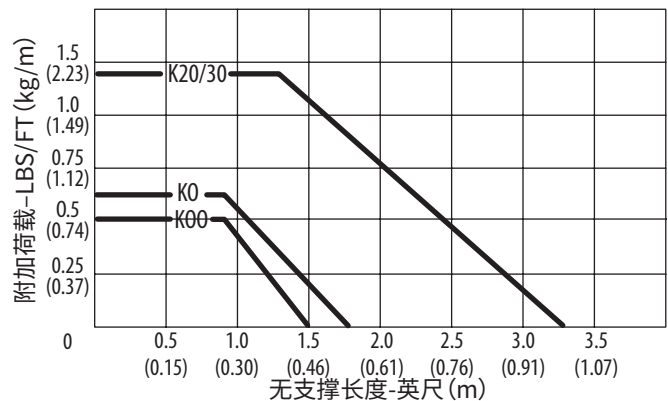

# KO系列 | NYLATRAC<sup>®</sup> 标准 (开放式拖链)

拖链侧视图

尺寸单位为英寸 (MM)

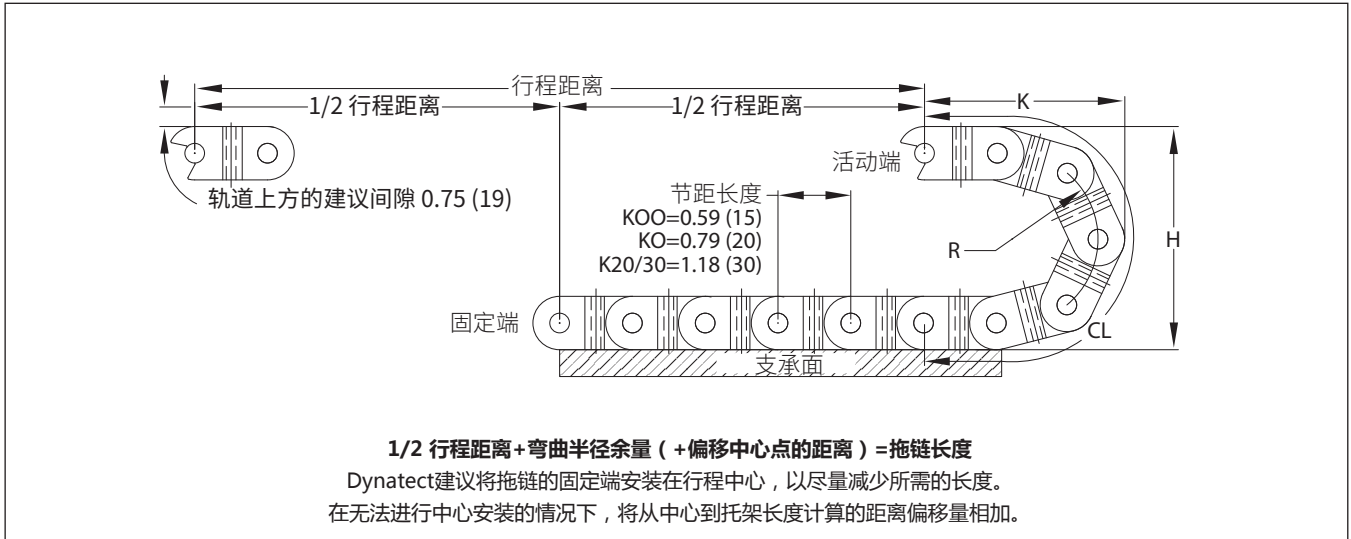

拖链横截面

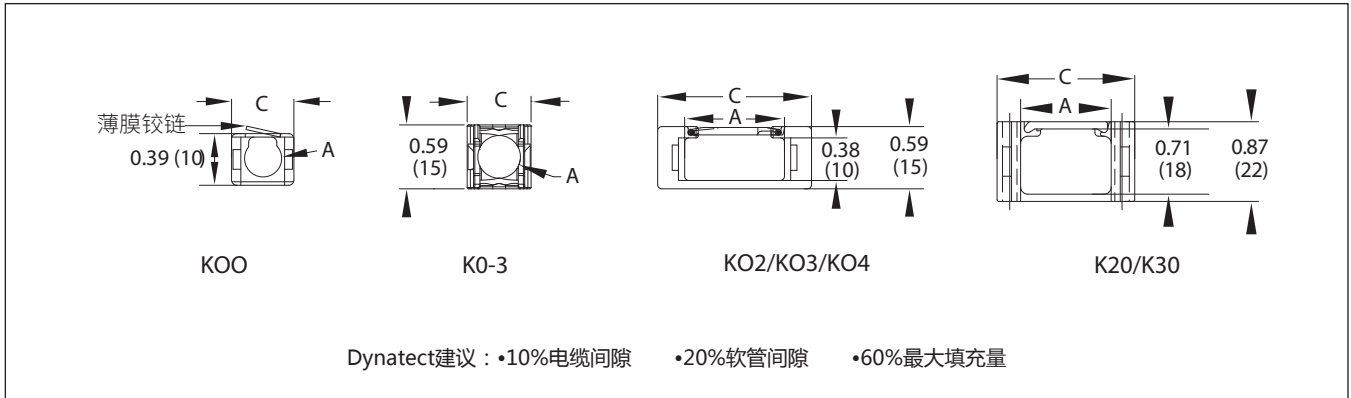

顶视图: 安装孔尺寸

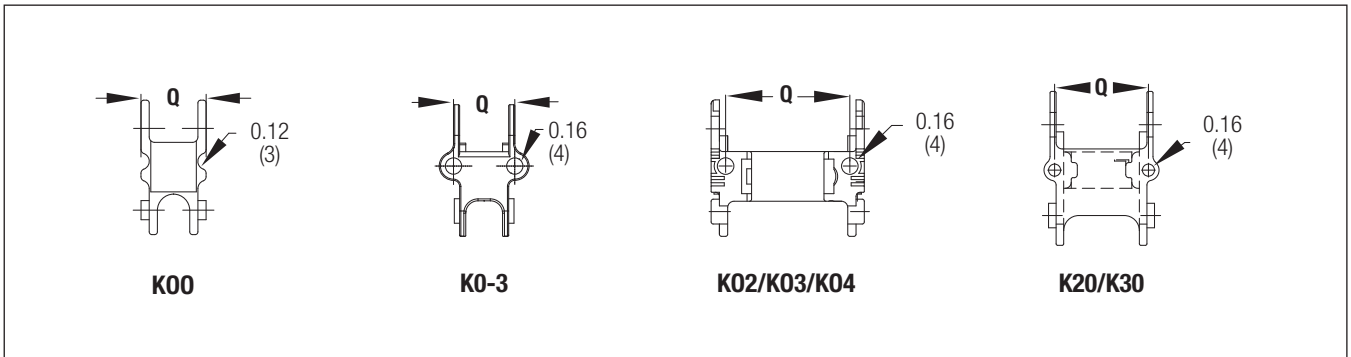

## KN系列 | NYLATRAC<sup>®</sup> 标准 (开放式拖链)

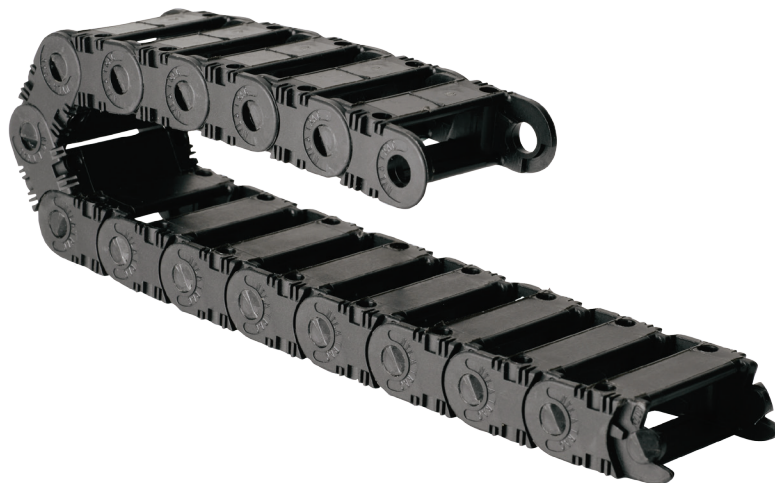

### 零件号配置:

型号	高	长
KN3	2	18.17

按照上面的例子，添加编码。零件号=KN3-2-18.17

拖链长度（法兰之间）以英寸为单位指定为两位小数。链接的总数取决于节距长度。

### 规格

规格	A 英寸 (mm)	C 英寸 (mm)	Q 英寸 (mm)	重量 lb/ft (kg/m)
KN2	0.97 (25)	1.47 (37)	1.18 (30)	0.14 (0.21)
KN3	1.54 (39)	2.03 (52)	1.80 (46)	0.18 (0.27)
KN4	1.87 (47)	2.36 (60)	2.16 (55)	0.20 (0.30)
高度	R 英寸 (mm)	H 英寸 (mm)	K 英寸 (mm)	CL 英寸 (mm)
2	0.70 (18)	2.00 (51)	2.00 (51)	3.77 (96)
3	1.20 (30)	3.00 (76)	2.50 (64)	5.35 (136)

KN 系列-重量负载

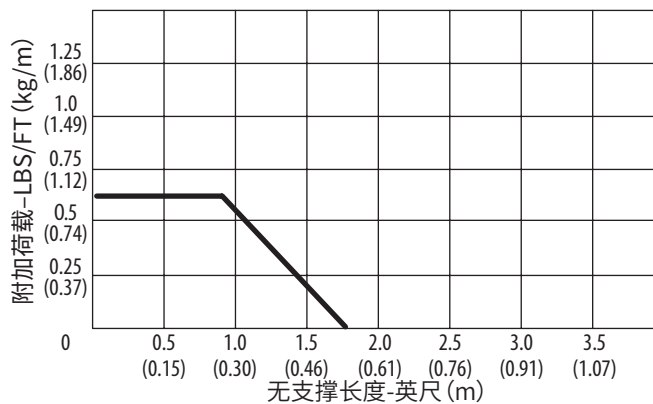

# KN系列 | NYLATRAC<sup>®</sup> 标准 (开放式拖链)

拖链侧视图

尺寸单位为英寸 (MM)

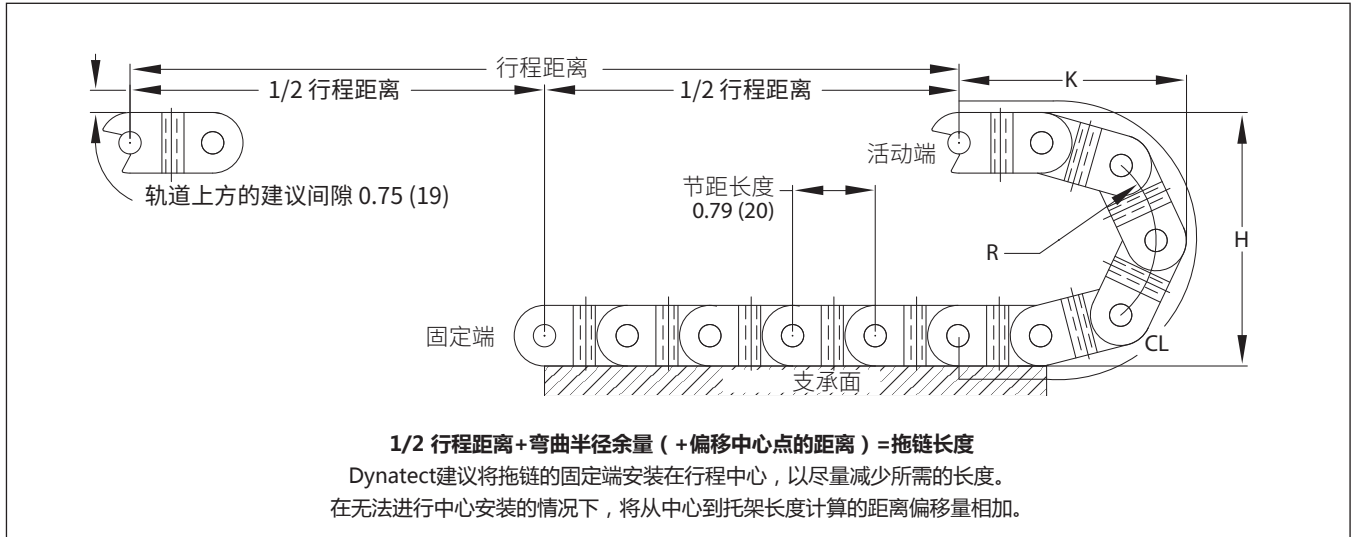

拖链横截面

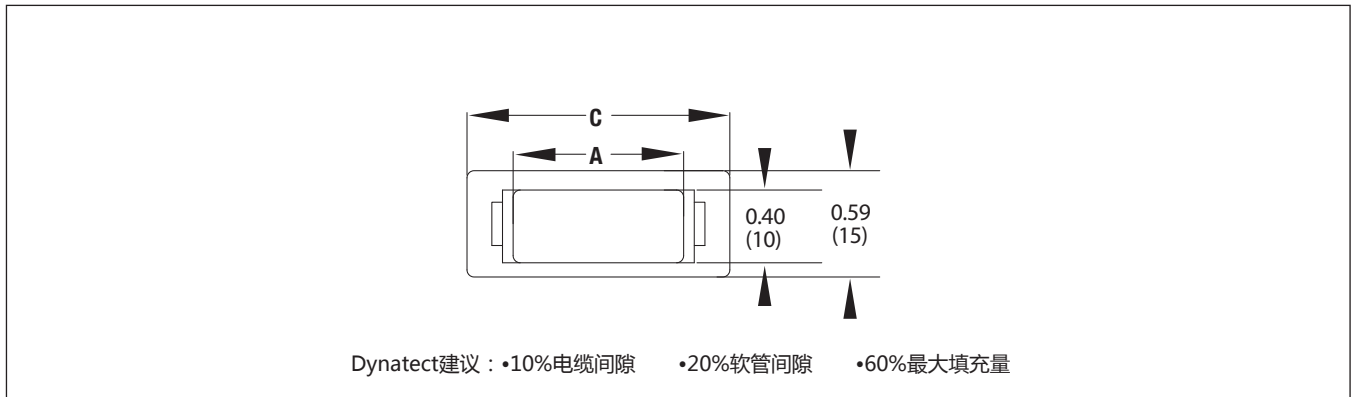

顶视图: 安装孔尺寸

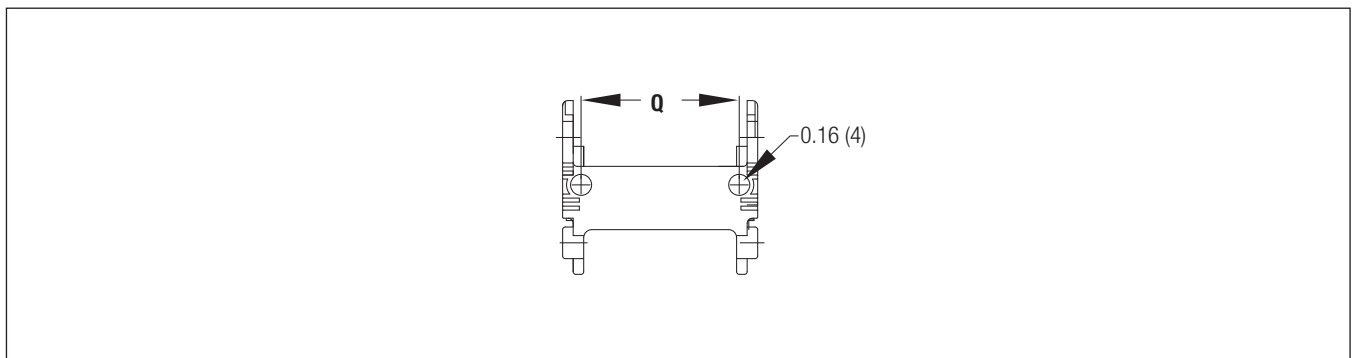

## SP系列 | NYLATRAC<sup>®</sup> 标准 (开放式拖链)



内半径上有铰链杆。

### 零件号配置:

型号	高	铰链杆位置	分离器	长	支架 (固定)	支架 (移动)
SP300	5	内部	1	25.20	STSTR#1	STSTR#1

按照上面的例子，添加编码。零件号= **SP300-5-内部-1-25.20-STSTR#1-STSTR#1**

指定了每个链接的分隔符；使用“0”表示无。

拖链长度（法兰之间）以英寸为单位指定为两位小数。链接的总数取决于节距长度。

指定每端的支架类型（str）和排列方式。

### 规格

型号	A 英寸 (mm)	C 英寸 (mm)	Q 英寸 (mm)	重量 lb/ft (kg/m)
SP059	0.59 (15)	1.05 (27)	One Slot	0.20 (0.30)
SP100	1.00 (25)	1.46 (37)	0.59 (15)	0.20 (0.30)
SP150	1.50 (38)	1.96 (50)	0.94 (24)	0.23 (0.34)
SP200	2.00 (51)	2.46 (62)	1.44 (37)	0.26 (0.39)
SP250	2.50 (64)	2.96 (75)	1.94 (49)	0.28 (0.42)
SP300	3.00 (76)	3.46 (88)	2.44 (62)	0.29 (0.43)
SP400	4.00 (102)	4.46 (113)	3.44 (87)	0.36 (0.54)

注：铰链杆可用于内半径（标准）或外半径。订购时请注明。

高度	R 英寸 (mm)	H 英寸 (mm)	K 英寸 (mm)	CL 英寸 (mm)
3	1.05 (27)	3.15 (80)	2.78 (70)	5.70 (145)
4	1.48 (37)	4.00 (102)	3.21 (81)	7.03 (179)
5	1.85 (47)	4.75 (121)	3.58 (91)	8.21 (209)
7	2.85 (72)	6.75 (171)	4.58 (116)	11.35 (288)
85	3.73 (95)	8.50 (216)	5.46 (139)	14.10 (358)

### SP系列-重量负载

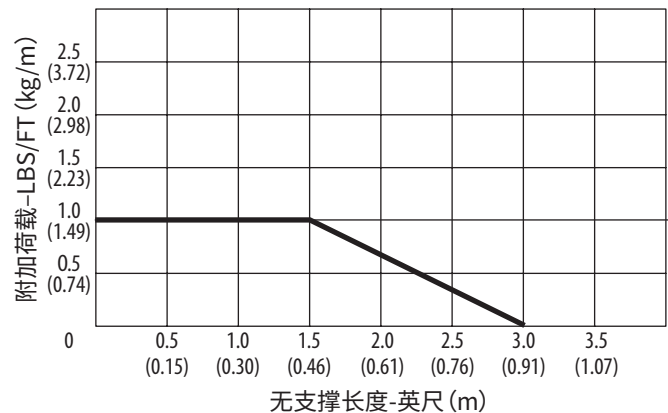

# SP系列 | NYLATRAC®标准 (开放式拖链)

拖链侧视图

尺寸单位为英寸 (MM)

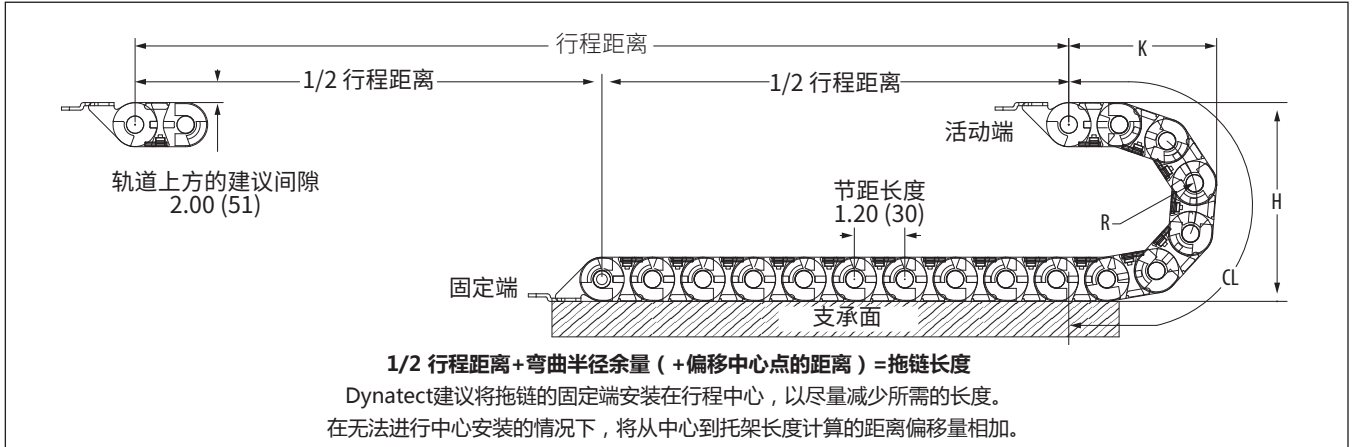

拖链横截面

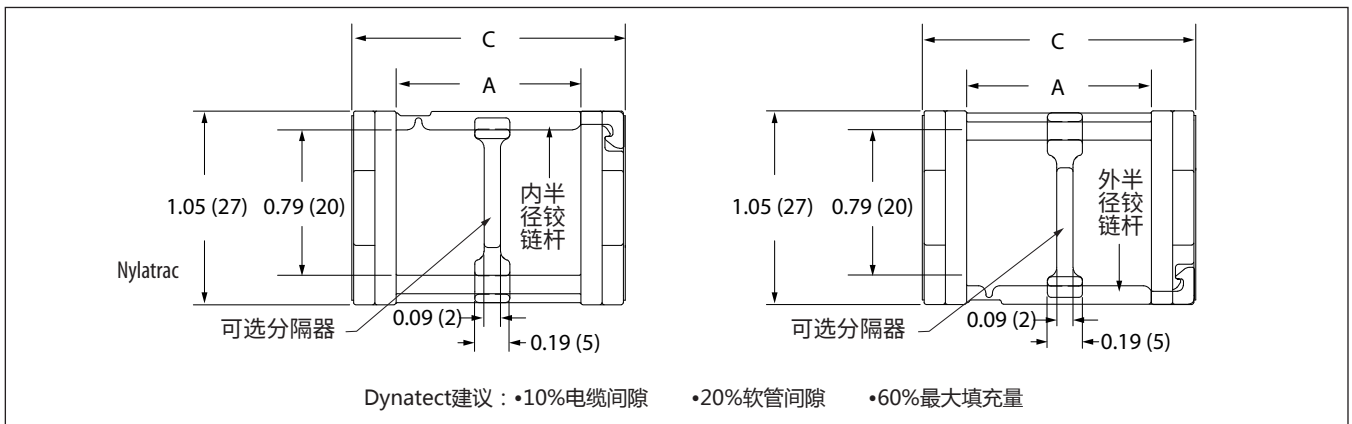

顶视图安装支架

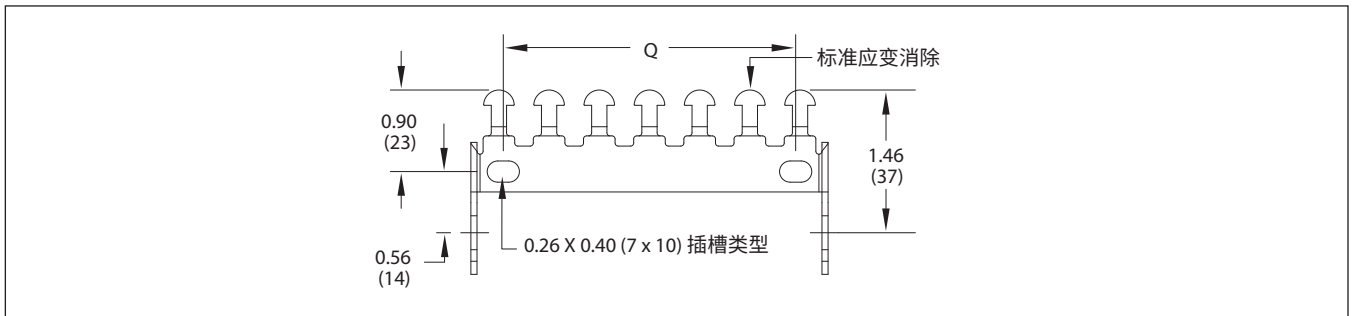

支架布置

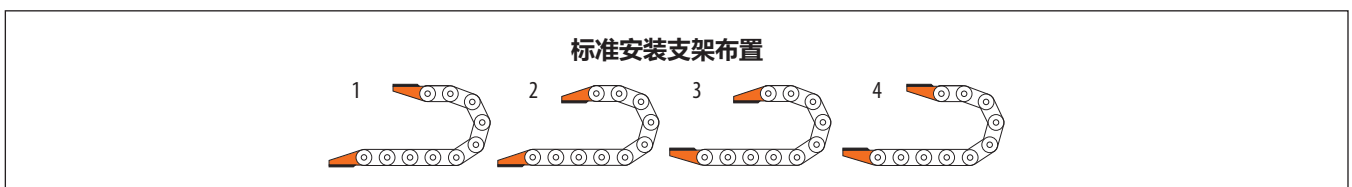

## KS系列 | NYLATRAC<sup>®</sup>标准 (开放式拖链)

图示为铰链杆在  
内外半径。



### 零件号配置:

型号	高	铰链杆位置	分离器	长	支架 (固定)	支架 (移动)
KS225	54	内部	0	47.58	STD#1	STD#1

按照上面的例子, 添加编码。零件号=**KS225-54-内-0-47.58-STD#1-STD#1**

指定了每个链接的分隔符; 使用“0”表示无。

拖链长度 (法兰之间) 以英寸为单位指定为两位小数。链接的总数取决于节距长度。

指定每端的支架类型 (str) 和排列方式。

### 规格

型号	A 英寸 (mm)	C 英寸 (mm)	Q 英寸 (mm)	重量 lb/ft (kg/m)
KS100	1.00 (25)	1.52 (39)	0.68 (17)	0.40 (0.60)
KS150	1.50 (38)	2.02 (51)	0.84 (21)	0.44 (0.65)
KS225	2.25 (57)	2.77 (70)	1.66 (42)	0.51 (0.76)
KS300	3.00 (76)	3.52 (89)	2.41 (61)	0.54 (0.80)
KS400	4.00 (102)	4.52 (115)	3.41 (86)	0.60 (0.89)

注: 铰链杆有内半径或外半径。订购时请注明。(内半径上的铰链杆是标准配置。)

高度	R 英寸 (mm)	H 英寸 (mm)	K 英寸 (mm)	CL 英寸 (mm)
54	2.01 (51)	5.40 (137)	4.56 (116)	9.97 (253)
7*	2.81 (71)	7.00 (178)	5.38 (137)	12.49 (317)
73	2.95 (75)	7.28 (185)	5.32 (135)	12.78 (324)
85	3.69 (94)	8.75 (222)	6.25 (159)	15.23 (387)
11	5.00 (127)	11.38 (289)	7.56 (192)	19.36 (492)
13	5.86 (149)	13.10 (333)	8.37 (213)	21.99 (559)

\*低外倾角。有关无支撑跨距长度, 请咨询工厂。

### KS 系列-重量负载

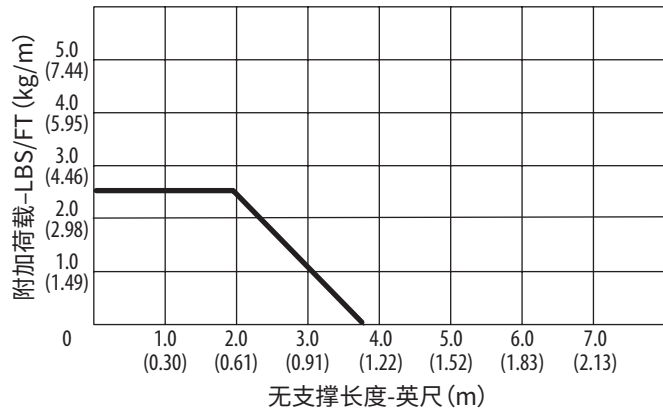



# KS 系列 | NYLATRAC® 标准 (开放式拖链)

拖链侧视图

尺寸单位为英寸 (MM)

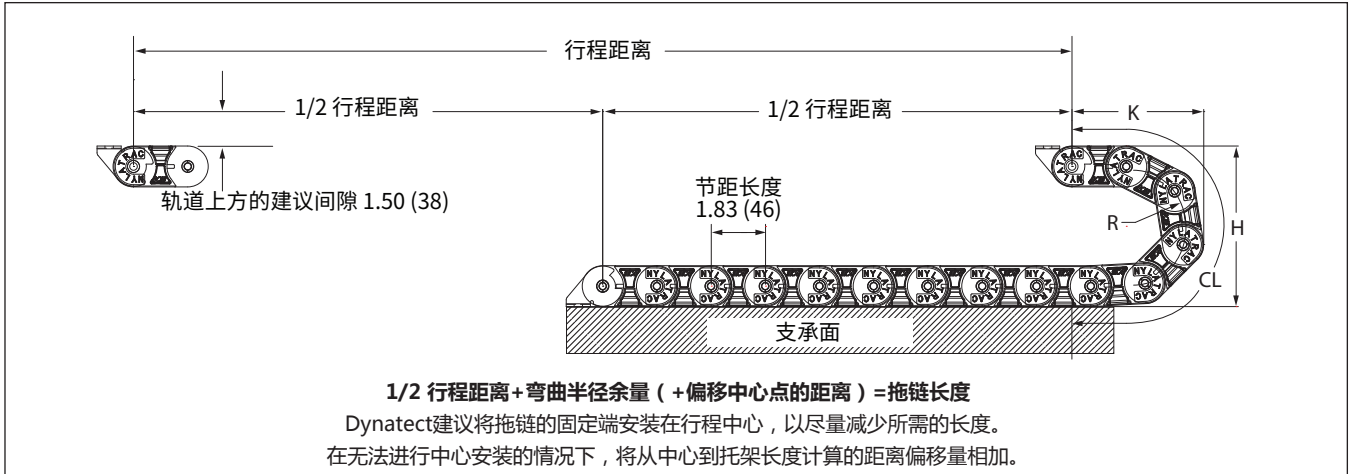

拖链横截面

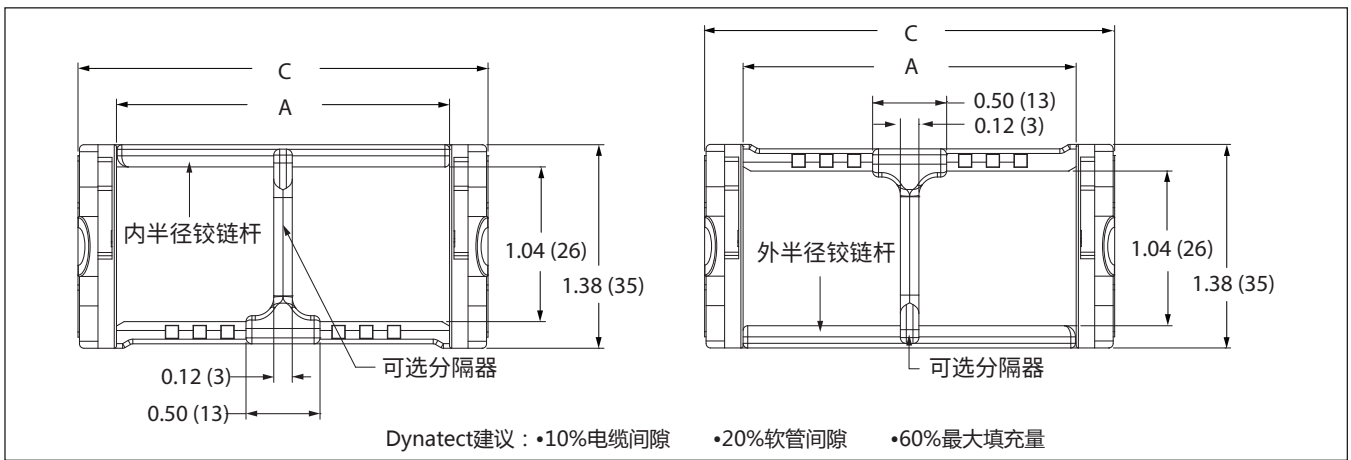

顶视图安装支架

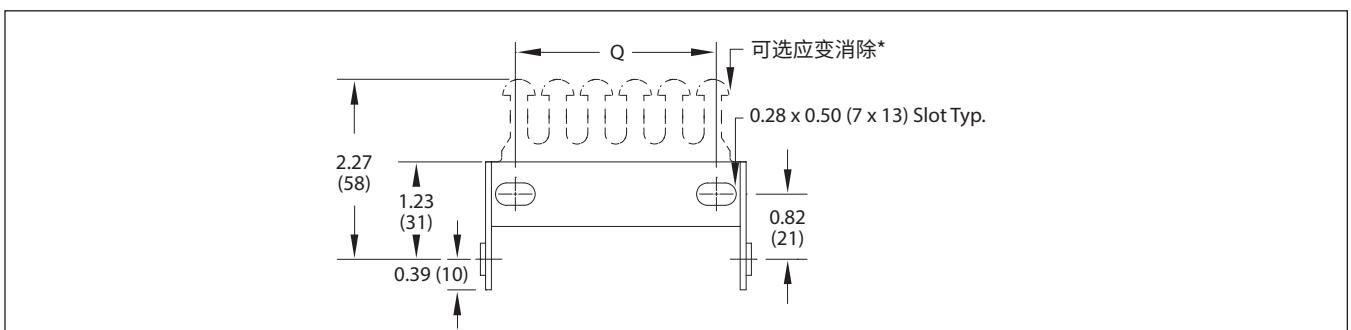

支架布置

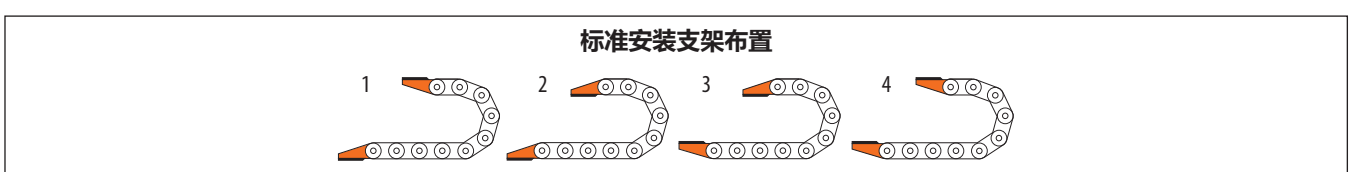

## P/PH 系列 | NYLATRAC<sup>®</sup> 标准 (开放式拖链)

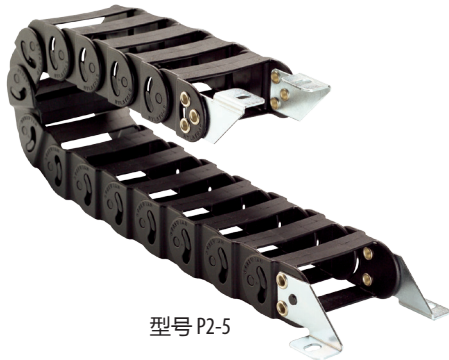

型号 P2-5

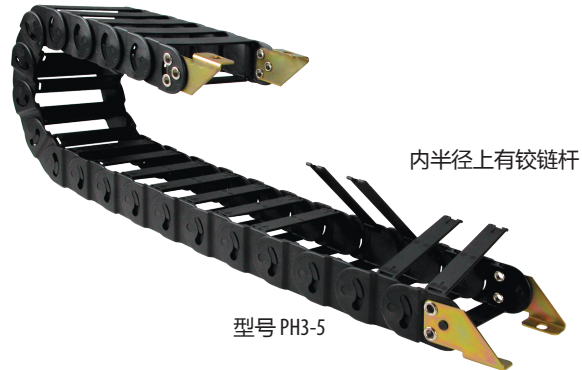

内半径上有铰链杆

型号 PH3-5

### 零件号配置:

拖链长度 (法兰之间) 以英寸为单位指定为两位小数。链接总数取决于节距长度, 指定每个支架的布置和安装孔方向 (进或出)。

型号	高	长	支架 (固定)	支架 (移动)
P1	5	36.00	#2OUT	#2IN

按照上面的例子, 添加编码。零件号=**P1-5-36.00-#2OUT-#2IN**

型号	高	铰链杆位置	Length	支架 (固定)	支架 (移动)
PH2	4	内部	40.50	#4IN	#4IN

按照上面的例子, 添加编码。零件号=**PH2-4-内-40.50-#4IN-#4IN**

型号	A 英寸 (mm)	C 英寸 (mm)	重量 lb/ft (kg/m)
P1	1.25 (32)	1.72 (44)	0.35 (0.52)
PH1*	1.25 (32)	1.72 (44)	0.35 (0.52)
P2	2.50 (64)	2.97 (75)	0.41 (0.61)
PH2*	2.50 (64)	2.97 (75)	0.41 (0.61)
P3	4.00 (102)	4.47 (114)	0.49 (0.73)
PH3*	4.00 (102)	4.47 (114)	0.49 (0.73)

\*PH系列横杆左右两侧铰链开启, 便于定向开启。请指定铰链杆的内半径或外半径。(内半径为标准。)

高度	R 英寸 (mm)	H 英寸 (mm)	K 英寸 (mm)	CL 英寸 (mm)
4	1.25 (32)	4.00 (102)	3.41 (87)	6.69 (170)
5	1.75 (44)	5.00 (127)	4.00 (102)	9.00 (229)
10	4.25 (108)	10.00 (254)	6.50 (165)	16.50 (419)

### P/PH 系列-重量负载

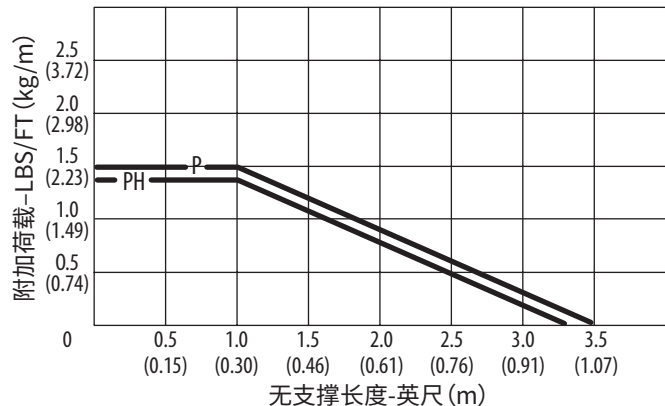

# P/PH 系列 | NYLATRAC<sup>®</sup> 标准 (开放式拖链)

拖链侧视图

尺寸单位为英寸 (MM)

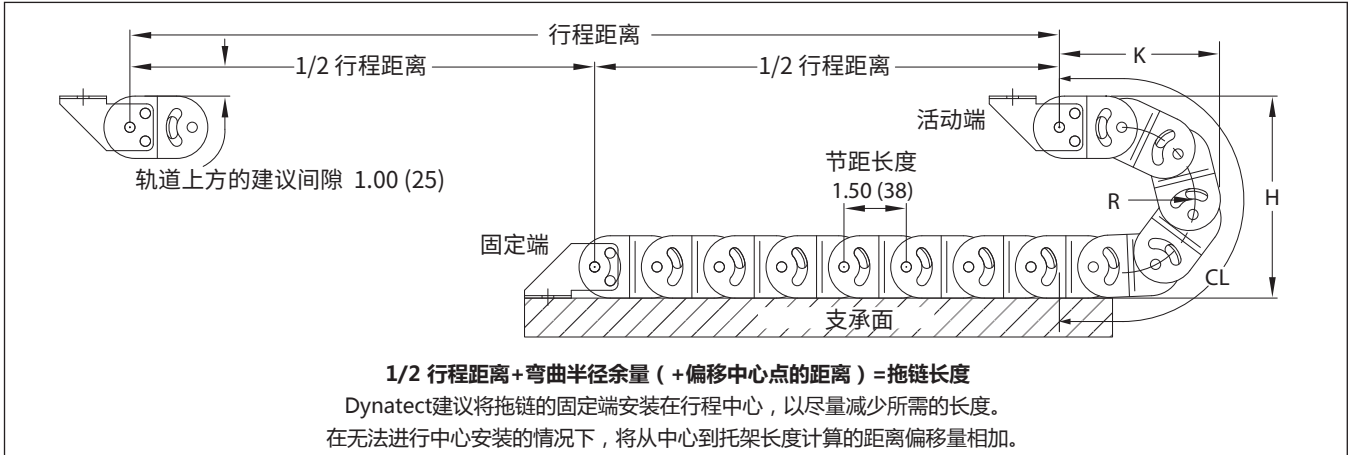

拖链横截面

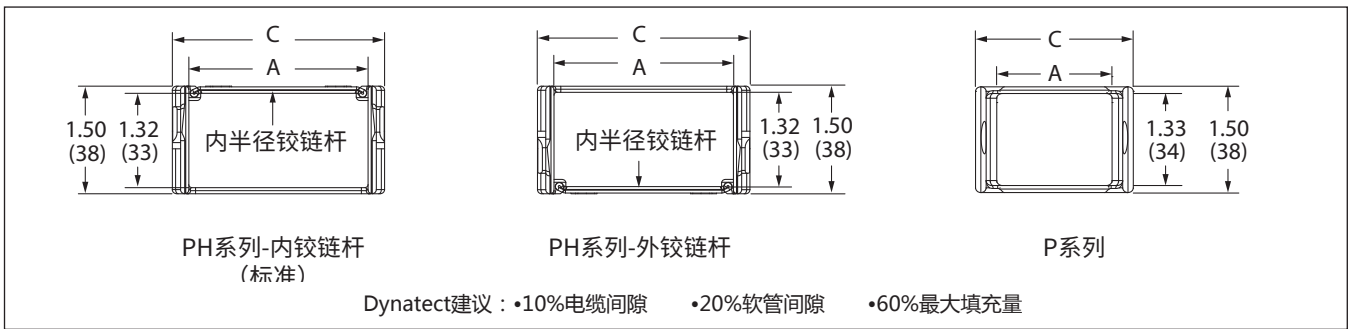

顶视图安装支架

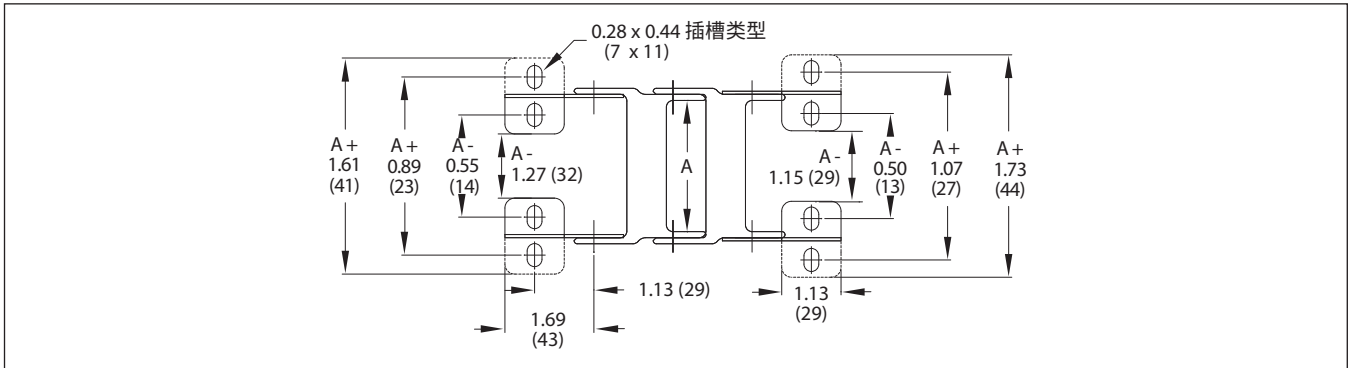

支架布置

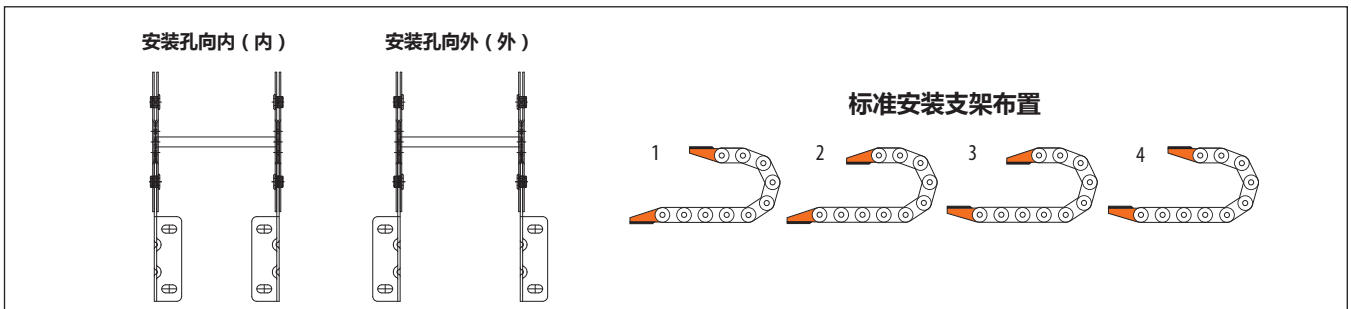

# NP 系列 | NYLATRAC<sup>®</sup> 标准 (开放式拖链)

内半径上有铰链杆。



## 零件号配置:

型号	高	铰链杆位置	分离器	长	支架 (固定)	支架 (移动)
NP200	14	OUTER	2	41.23	STSTR#2	STSTR#2

按照上面的例子，添加编码。零件号=NP200-14-OUTER-2-41.23-STR#2-STR#2

指定了每个链接的分离器；使用“0”表示无。

拖链长度（法兰之间）以英寸为单位指定为两位小数。链接的总数取决于节距长度。

指定每端的支架类型（str）和排列方式。

## 规格

型号	A 英寸 (mm)	C 英寸 (mm)	Q 英寸 (mm)	重量 lb/ft (kg/m)
NP200	2.00 (51)	2.63 (67)	1.19 (30)	0.72 (1.07)
NP250	2.50 (64)	3.13 (80)	1.69 (43)	0.74 (1.10)
NP300	3.00 (76)	3.63 (92)	2.19 (56)	0.78 (1.15)
NP400	4.00 (102)	4.63 (118)	3.30 (84)	0.85 (1.26)
NP500	5.00 (127)	5.63 (143)	4.19 (106)	0.95 (1.41)
NP600	6.00 (152)	6.63 (168)	5.19 (132)	1.03 (1.54)

注：铰链杆有内半径或外半径。订购时请注明。（内半径上的铰链杆是标准配置。）

高度	R 英寸 (mm)	H 英寸 (mm)	K 英寸 (mm)	CL 英寸 (mm)
7	2.50 (64)	7.00 (178)	5.67 (144)	12.18 (309)
8	2.95 (75)	7.90 (201)	6.12 (155)	13.59 (345)
10	3.94 (100)	9.88 (251)	7.11 (180)	16.70 (424)
12	4.92 (125)	11.84 (301)	8.09 (205)	19.78 (502)
14	5.91 (150)	13.82 (351)	9.07 (230)	22.87 (581)
18	7.87 (200)	18.00 (457)	11.04 (280)	29.04 (738)

NP 系列-重量负载

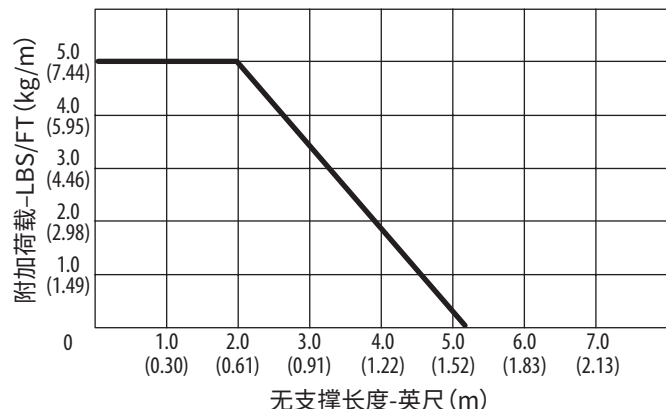

# NP 系列 | NYLATRAC<sup>®</sup> 标准 (开放式拖链)

拖链侧视图

尺寸单位为英寸 (MM)

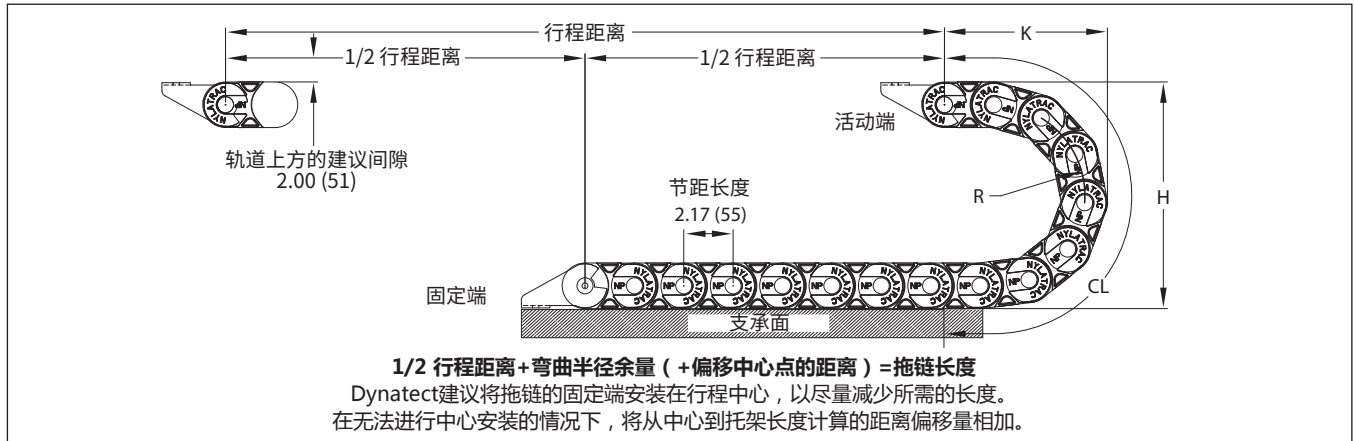

拖链横截面

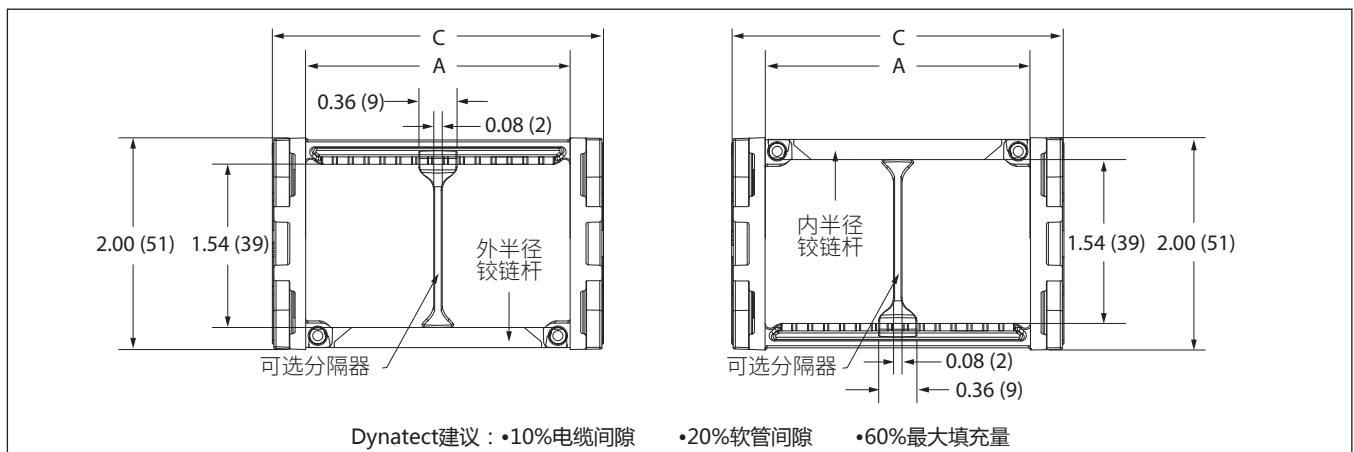

顶视图安装支架

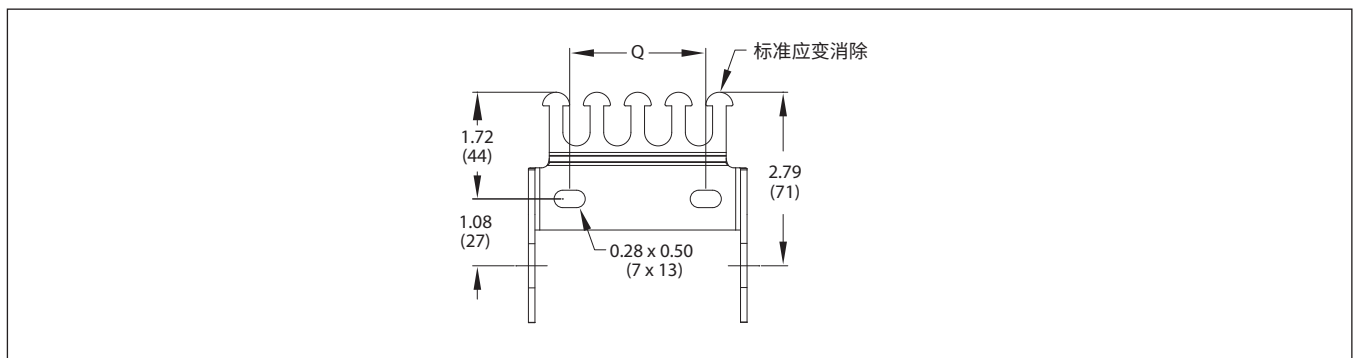

支架布置

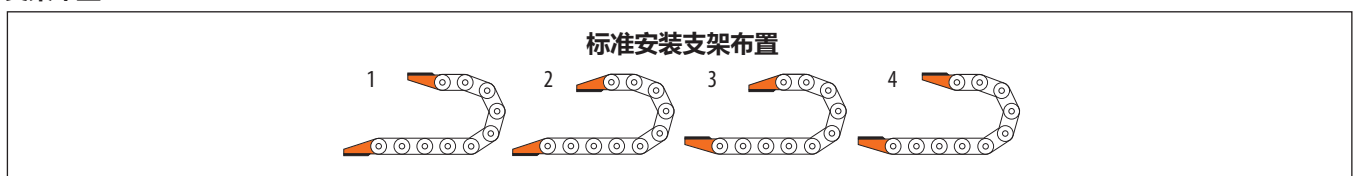

## KL 系列 | NYLATRAC<sup>®</sup> 标准 (开放式拖链)



图中有可选的应变消除式支架。

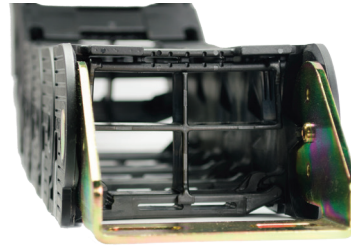

KL1提供可选的单件式腔分配器。

### 零件号配置:

型号	高	分离器	长	支架 (固定)	支架 (移动)
KL3	18	1	60.49	STD#3	STD#3

按照上面的例子, 添加编码。零件号=KL3-18-1-60.49-STD#3-STD#3

条形宽度以英寸为单位, 精确到小数点后两位。

指定了每个链接的分离器; 使用“0”表示无。

拖链长度 (法兰之间) 以英寸为单位指定为两位小数。链接的总数取决于节距长度。

为每端指定支架类型 (标准为STD, 应变消除选项为STR) 和布置。

### 规格

型号	A 英寸 (mm)	C 英寸 (mm)	Q 英寸 (mm)	重量 lb/ft (kg/m)
KL200*	2.00 (51)	2.75 (70)	1.05 (27)	1.00 (1.49)
KL1**	3.00 (76)	3.75 (95)	1.88 (48)	0.98 (1.46)
KL2	4.50 (114)	5.25 (133)	3.38 (86)	1.11 (1.65)
KL3	7.00 (178)	7.75 (197)	5.88 (149)	1.48 (2.20)

\*KL200-铰链杆可在内部 (标准) 或外部半径上使用。指定时, 请注意铰链杆 (内部或外部) 的首选位置。(例如KL200-10-内-1-79.2-ST-D#2-STD#2\*\*KL1-可选单件式腔分配器。

高度	R 英寸 (mm)	H 英寸 (mm)	K 英寸 (mm)	CL 英寸 (mm)
10*	3.75 (95)	10.00 (254)	7.59 (193)	16.80 (427)
15*	6.25 (159)	15.00 (381)	10.08 (256)	24.70 (627)
85	3.00 (76)	8.50 (216)	6.88 (175)	14.68 (373)
12	4.75 (121)	12.00 (305)	8.63 (219)	20.18 (513)
14	5.75 (146)	14.00 (356)	9.63 (244)	23.31 (592)
18	7.75 (197)	18.00 (457)	11.60 (295)	29.50 (749)
26	11.75 (298)	26.00 (660)	15.60 (396)	42.18 (1071)

\*10和15高度编号, 仅适用于KL200型号 (KL200-10或KL200-15)。

### KL 系列-重量负载

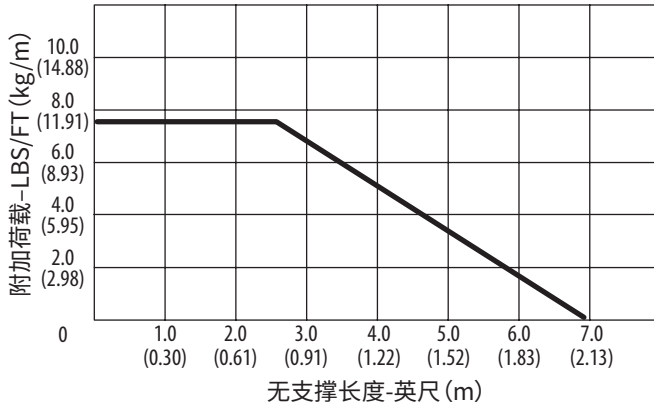

### 腔分配器截面

尺寸单位为英寸 (MM)

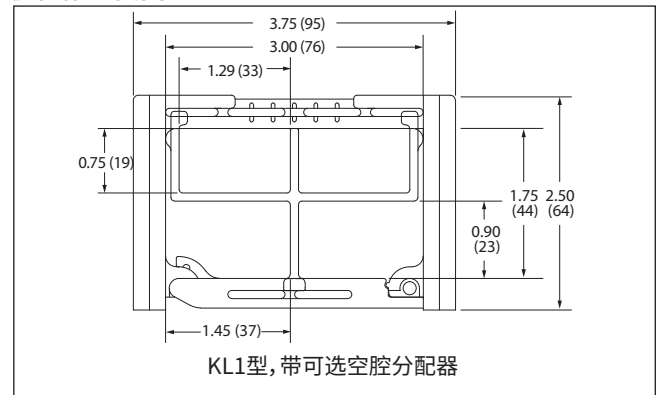

# KL 系列 | NYLATRAC® 标准 (开放式拖链)

拖链侧视图

尺寸单位为英寸 (MM)

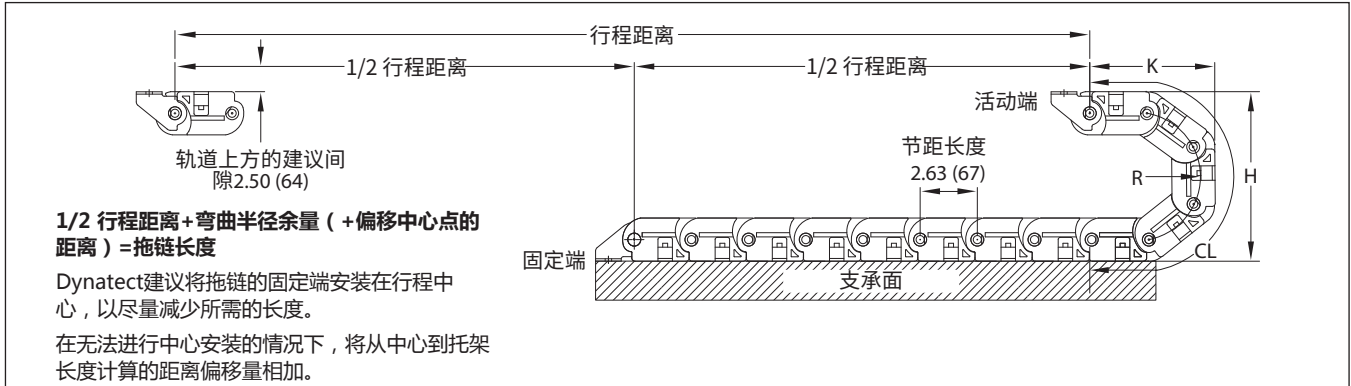

拖链横截面

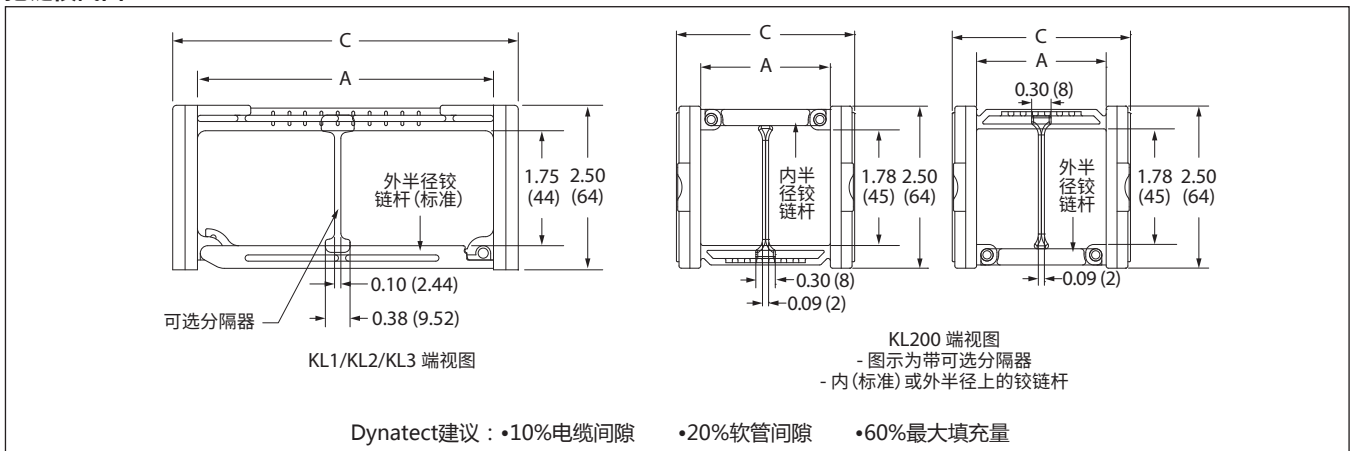

顶视图安装支架

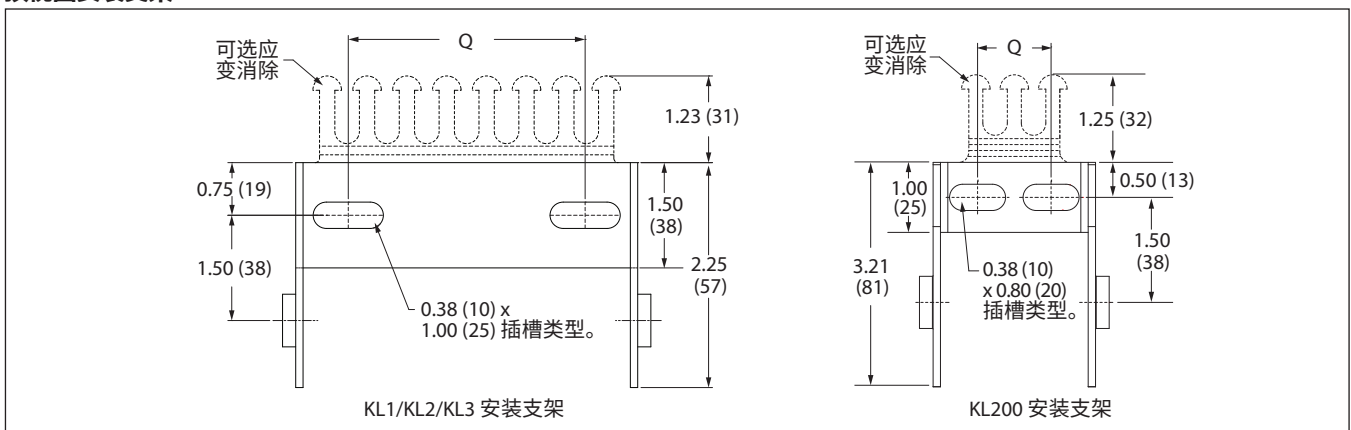

支架布置

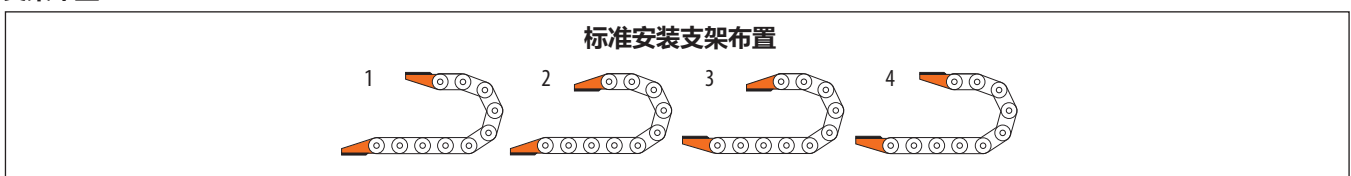

# KOE 系列 | NYLATUBE<sup>®</sup> 标准 (封闭式拖链)

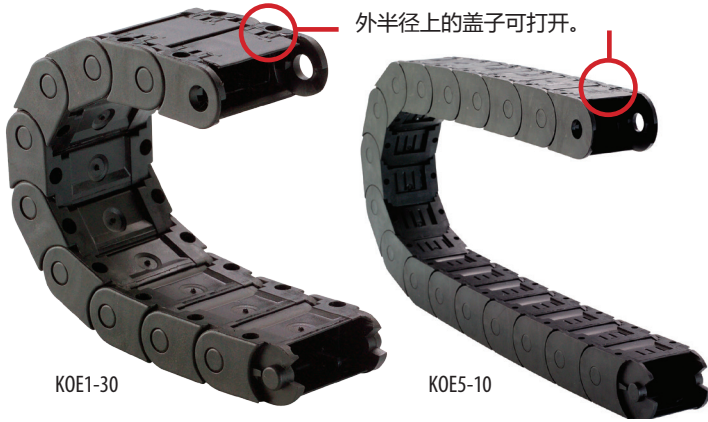

**零件号配置:**

型号 No.	高 No.	长
KOE1	30	12.78

按照上面的例子, 添加编码。零件号=**KOE1-30-12.78**  
拖链长度 (法兰之间) 以英寸为单位指定为两位小数。  
链接的总数取决于节距长度。

**规格**

型号	A 英寸 (mm)	B 英寸 (mm)	C 英寸 (mm)	D 英寸 (mm)	Q 英寸 (mm)	M 英寸 (mm)	重量 lb/ft (kg/m)
KOE1	0.95 (24)	0.39 (10)	1.42 (36)	0.59 (15)	1.18 (30)	0.16 (4)	0.19 (0.28)
KOE3	1.34 (34)	0.83 (21)	1.97 (50)	1.18 (30)	1.60 (41)	0.19 (5)	0.44 (0.65)
KOE4	1.89 (48)	1.18 (30)	2.44 (62)	1.58 (40.13)	2.13 (54)	0.19 (5)	0.61 (0.91)
KOE5	1.89 (48)	1.50 (38)	2.56 (65)	1.97 (50)	2.17 (55)	0.23 (6)	0.87 (1.29)
KOE6	5.28 (134)	1.50 (38)	5.91 (150)	1.97 (50)	5.51 (140)	0.23 (6)	1.28 (1.90)

高度	R 英寸 (mm)	H 英寸 (mm)	K 英寸 (mm)	CL 英寸 (mm)
KOE1 - 30	1.18 (30)	3.00 (76)	2.20 (56)	5.10 (130)
KOE1 - 45	1.97 (50)	4.50 (114)	3.00 (76)	7.60 (193)
KOE3 - 60	2.36 (60)	5.90 (150)	3.80 (96)	10.20 (259)
KOE3 - 90	3.94 (100)	9.10 (231)	4.90 (124)	12.00 (305)
KOE3 - 130	5.91 (150)	13.00 (330)	5.90 (150)	15.10 (384)
KOE4 - 75	2.95 (75)	7.50 (191)	5.50 (140)	12.80 (325)
KOE4 - 95	3.94 (100)	9.50 (241)	6.50 (165)	15.90 (404)
KOE4 - 130	5.91 (150)	13.40 (340)	8.50 (216)	22.10 (561)
KOE5 - 10	3.94 (100)	9.90 (251)	7.10 (180)	16.70 (424)
KOE5 - 14	5.91 (150)	13.80 (351)	9.10 (231)	22.90 (582)
KOE6 - 10	3.94 (100)	9.90 (251)	7.10 (180)	16.70 (424)
KOE6 - 14	5.91 (150)	13.80 (351)	9.10 (231)	22.90 (582)

**KOE 系列-重量负载**



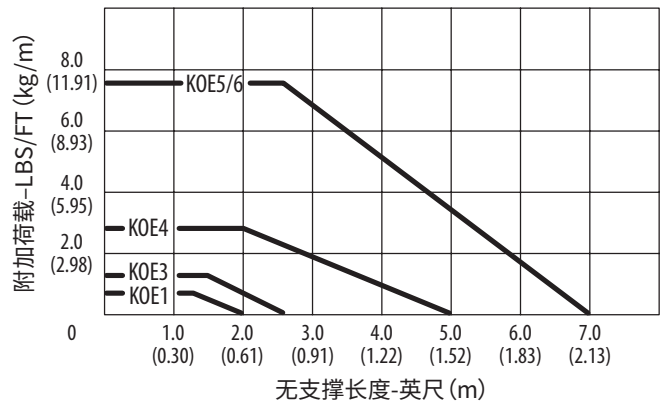

# KOE 系列 | NYLATUBE<sup>®</sup> 标准 (封闭式拖链)

拖链侧视图

尺寸单位为英寸 (MM)

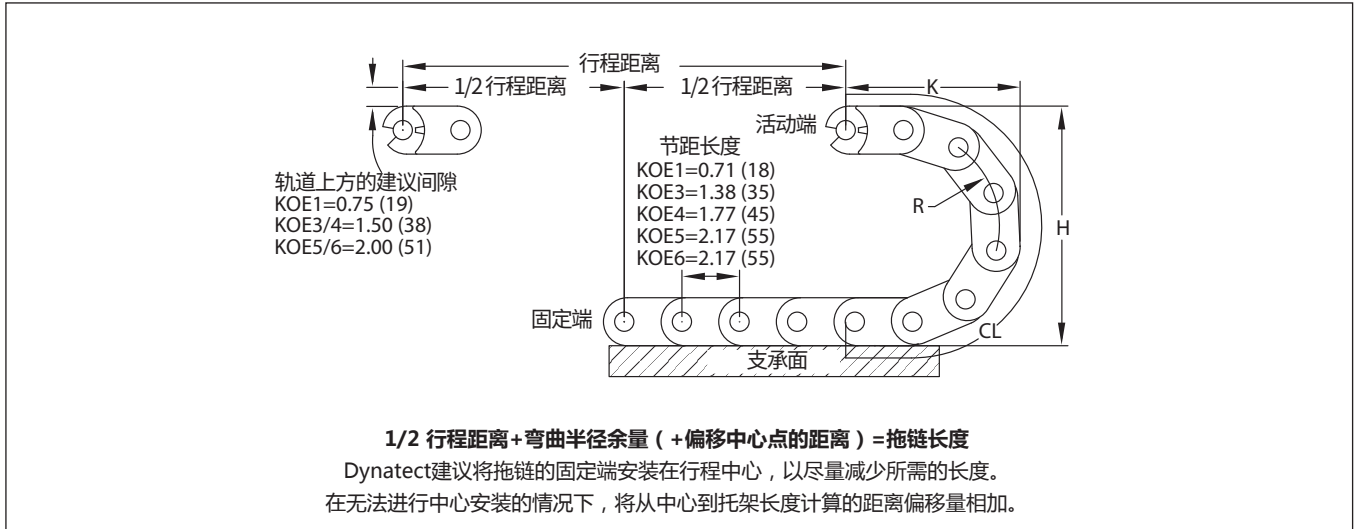

拖链横截面

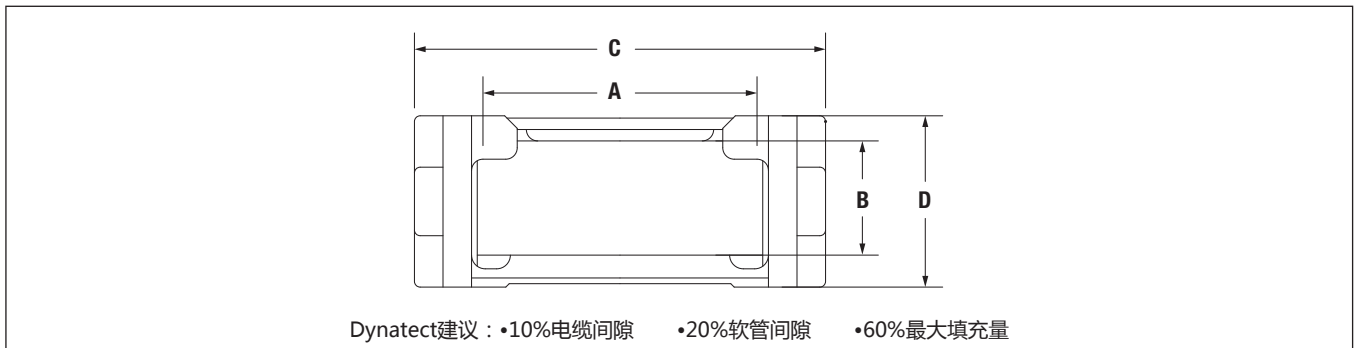

顶视图: 安装孔尺寸

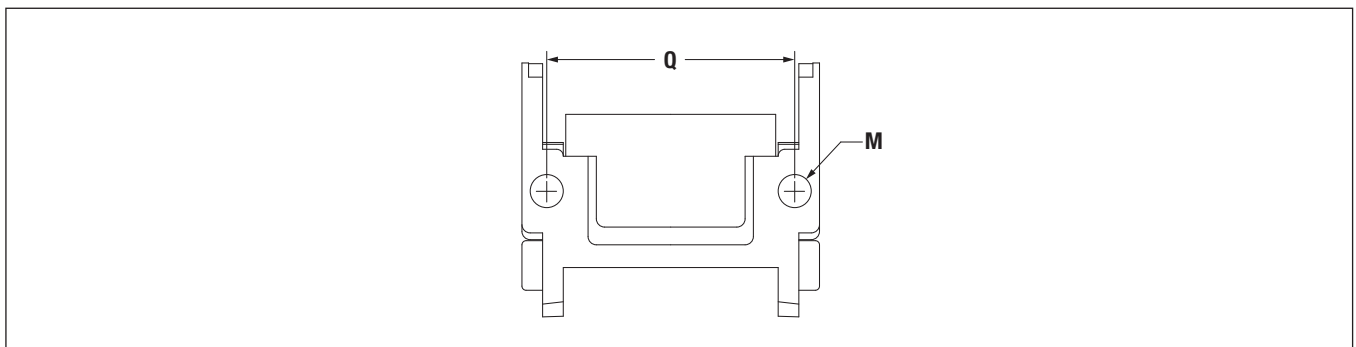

## N 系列 | NYLATUBE<sup>®</sup> 标准 (封闭式拖链)

### 零件号配置:

型号	高	长	支架 (固定)	支架 (移动)
N4	10	31.52	TYPE A	TYPE A

按照上面的例子, 添加编码。零件号=N4-10-31.52-A型-A型

拖链长度 (法兰之间) 以英寸为单位指定为两位小数。链接的总数取决于节距长度。

为每端指定支架类型 (标准、A型、B型)。如果是标准支架, 请指定排列方式。

### 规格

型号	A 英寸 (mm)	A1 英寸 (mm)	B 英寸 (mm)	C 英寸 (mm)	D 英寸 (mm)	重量 lb/ft (kg/m)
N1	0.90 (23)	—	0.90 (23)	1.38 (35)	1.38 (35)	0.50 (0.74)
N2	1.50 (38)	—	0.90 (23)	1.97 (50)	1.38 (35)	0.60 (0.89)
N3-D*	2.48 (63)	1.18 (30)	0.90 (23)	2.95 (75)	1.38 (35)	0.80 (1.19)
N4	1.42 (36)	—	1.34 (34)	1.97 (50)	1.97 (50)	0.80 (1.19)
N5	3.39 (86)	—	1.34 (34)	3.94 (100)	1.97 (50)	1.20 (1.79)
N5-D*	3.39 (86)	1.63 (41)	1.34 (34)	3.94 (100)	1.97 (50)	1.20 (1.79)
N6-D*	5.35 (136)	2.62 (67)	1.34 (34)	5.91 (150)	1.97 (50)	1.70 (2.53)
N8	5.28 (134)	—	2.24 (57)	5.91 (150)	2.95 (75)	2.20 (3.27)

\*指定分开的拖链。

高度	R 英寸 (mm)	H 英寸 (mm)	K 英寸 (mm)	CL 英寸 (mm)
N1-8	3.30 (84)	8.00 (203)	5.40 (137)	13.20 (335)
N1-13	5.91 (150)	13.20 (335)	8.00 (203)	21.30 (541)
N2-8	3.30 (84)	8.00 (203)	5.40 (137)	13.20 (335)
N2-13	5.91 (150)	13.20 (335)	8.00 (203)	21.30 (541)
N3-8D*	3.30 (84)	8.00 (203)	5.40 (137)	13.20 (335)
N3-13D*	5.91 (150)	13.20 (335)	8.00 (203)	21.30 (541)
N4-10	3.94 (100)	9.80 (249)	7.00 (178)	16.30 (414)
N4-18	7.87 (200)	17.70 (450)	10.70 (272)	28.70 (729)
N5-10	3.94 (100)	9.80 (249)	7.00 (178)	16.30 (414)
N5-10D*	3.94 (100)	9.80 (249)	7.00 (178)	16.30 (414)
N5-18	7.87 (200)	17.70 (450)	10.70 (272)	28.70 (729)
N5-18D*	7.87 (200)	17.70 (450)	10.70 (272)	28.70 (729)
N6-10D*	3.94 (100)	9.80 (249)	7.00 (178)	16.30 (414)
N6-18D*	7.87 (200)	17.70 (450)	10.70 (272)	28.70 (729)
N8-15	5.91 (150)	14.80 (376)	10.00 (254)	23.70 (602)
N8-27	11.81 (300)	26.60 (676)	15.90 (404)	42.20 (1072)

\*指定分开的拖链。

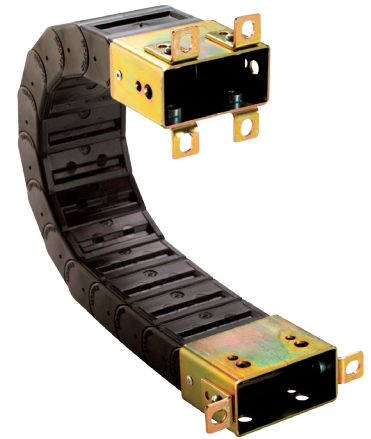

N3-8带端法兰: B型/A型

### N 系列-重量负载

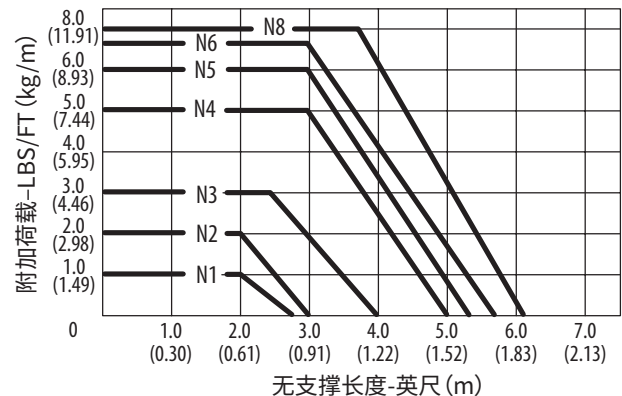

# N 系列 | NYLATUBE® 标准 (封闭式拖链)

拖链侧视图

尺寸单位为英寸 (MM)

拖链横截面

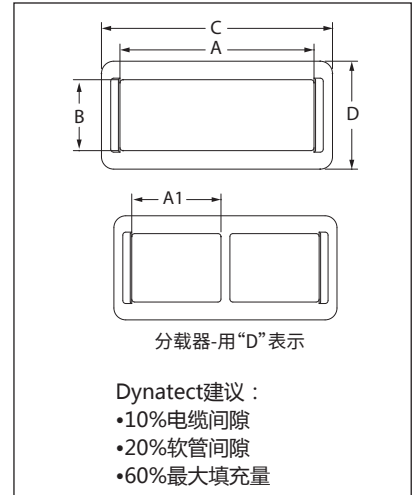
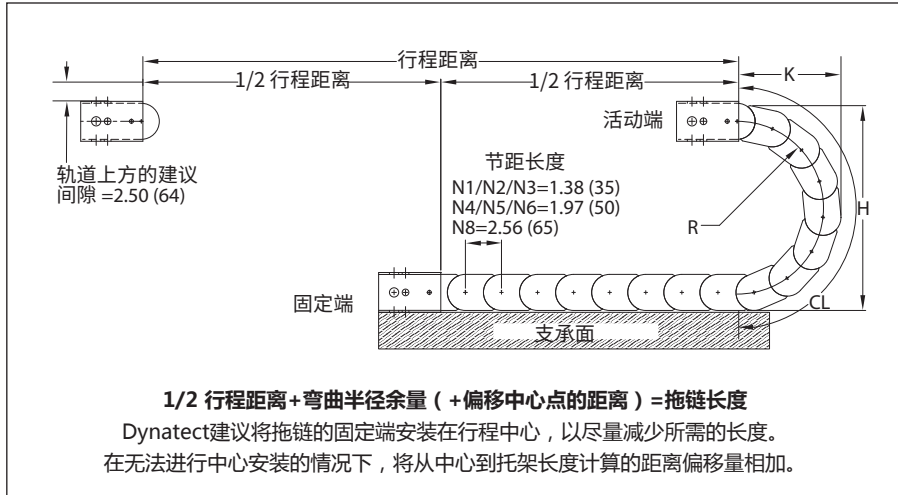

## 安装法兰选项

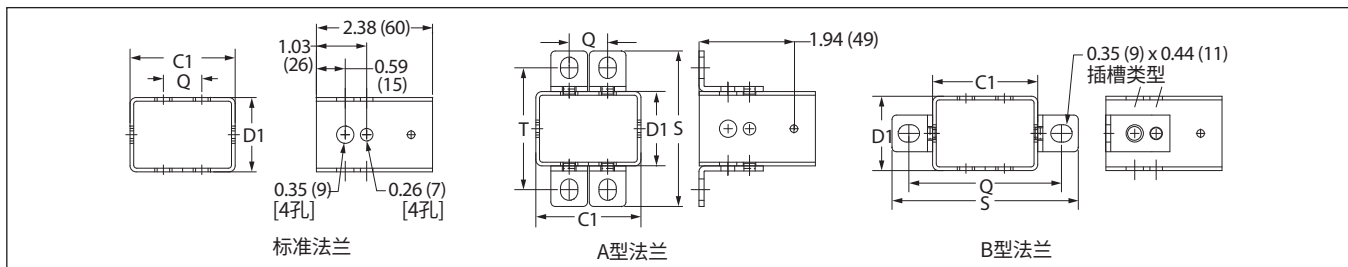

法兰类型/型号	C1 英寸 (mm)	D1 英寸 (mm)	Q 英寸 (mm)	T 英寸 (mm)	S 英寸 (mm)
标准 / N1	1.59 (40)	1.54 (39)	1 hole	—	—
标准 / N2	2.13 (54)	1.54 (39)	0.79 (20)	—	—
标准 / N3	3.11 (79)	1.54 (39)	1.77 (45)	—	—
标准 / N4	2.13 (54)	2.13 (54)	0.79 (20)	—	—
标准 / N5	4.09 (104)	2.13 (54)	2.76 (70)	—	—
标准 / N6	6.06 (154)	2.13 (54)	4.72 (120)	—	—
标准 / N8	6.06 (154)	3.11 (79)	4.72 (120)	—	—
A型 / N1	1.59 (40)	1.54 (39)	1 hole	2.49 (63)	3.18 (81)
A型 / N2	2.13 (54)	1.54 (39)	0.79 (20)	2.49 (63)	3.18 (81)
A型 / N3	3.11 (79)	1.54 (39)	1.77 (45)	2.49 (63)	3.18 (81)
A型 / N4	2.13 (54)	2.13 (54)	0.79 (20)	3.09 (79)	3.78 (96)
A型 / N5	4.09 (104)	2.13 (54)	2.76 (70)	3.14 (80)	3.83 (97)
A型 / N6	6.06 (154)	2.13 (54)	4.72 (120)	3.14 (80)	3.77 (96)
A型 / N8	6.06 (154)	3.11 (79)	4.72 (120)	4.07 (103)	4.76 (121)
B型 / N1	1.59 (40)	1.54 (39)	2.49 (63)	—	3.18 (81)
B型 / N2	2.13 (54)	1.54 (39)	3.12 (79)	—	3.81 (97)
B型 / N3	3.11 (79)	1.54 (39)	4.14 (105)	—	4.83 (123)
B型 / N4	2.13 (54)	2.13 (54)	3.09 (78)	—	3.78 (96)
B型 / N5	4.09 (104)	2.13 (54)	5.09 (129)	—	5.78 (147)
B型 / N6	6.06 (154)	2.13 (54)	7.04 (179)	—	7.73 (196)
B型 / N8	6.06 (154)	3.11 (79)	7.05 (179)	—	7.71 (196)

## KLE 系列 | NYLATUBE<sup>®</sup> 标准 (封闭式拖链)

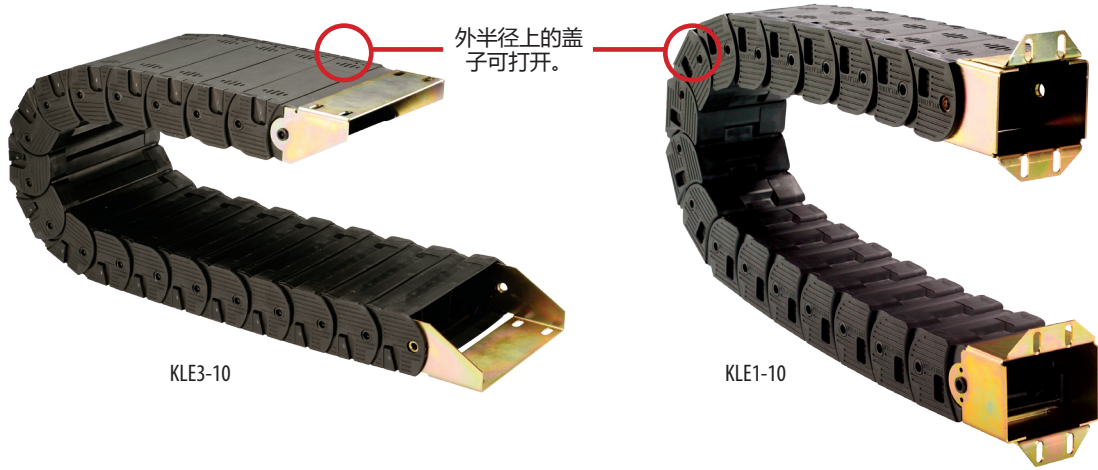

### 零件号配置:

型号	高	分离器	长	支架 (固定)	支架 (移动)
KLE3	26	1	85.20	STD#1	TYPE A

按照上面的例子, 添加编码。零件号=KLE3-26-1-85.20-STD#1-TYPE A

指定了每个链接的分离器; 使用“0”表示无。

拖链长度 (法兰之间) 以英寸为单位指定为两位小数。链接的总数取决于节距长度。

为每端指定支架类型 (标准、A型、B型)。如果是标准 (标准) 支架, 则指定布置。

### 规格

型号	A		C		重量	
	英寸 (mm)		英寸 (mm)		lb/ft (kg/m)	
KLE1	3.00 (76)		3.75 (95)		1.25 (1.86)	
KLE2	4.50 (114)		5.25 (133)		1.88 (2.80)	
KLE3	7.00 (178)		7.75 (197)		2.92 (4.34)	
高度	R	H	K	CL		
	英寸 (mm)		英寸 (mm)		英寸 (mm)	
10	3.75 (95)		10.00 (254)		14.88 (378)	
12	4.75 (121)		12.00 (305)		19.13 (486)	
14	5.75 (146)		14.00 (356)		21.25 (540)	
18	7.75 (197)		18.00 (457)		27.63 (702)	
26	11.75 (298)		26.00 (660)		40.38 (1026)	

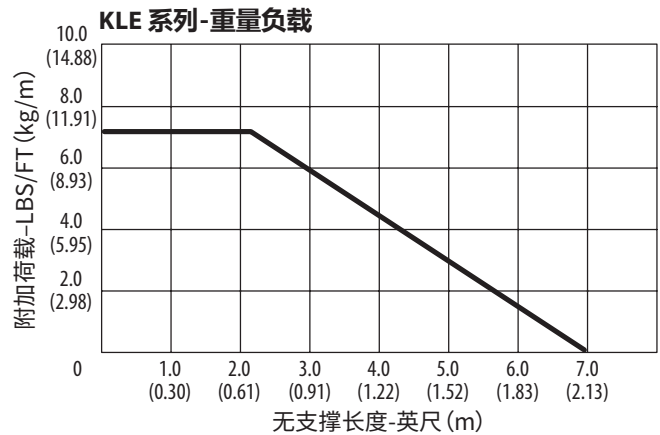

# KLE 系列 | NYLATUBE<sup>®</sup> 标准 (封闭式拖链)

拖链侧视图

尺寸单位为英寸 (MM)

拖链横截面

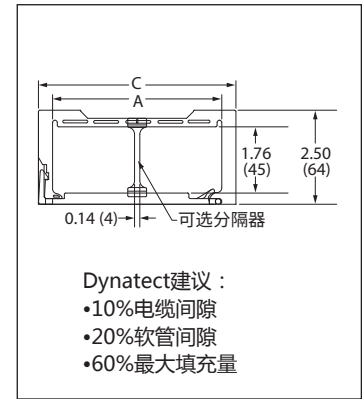
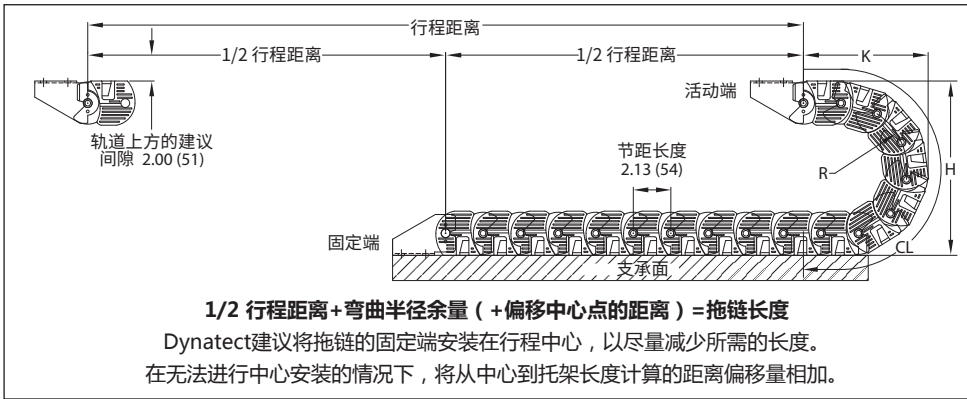

## 安装法兰选项

**标准安装支架布置**

带槽法兰: A型  
【B型: 可根据要求提供可选的“耳朵”】

凸缘法兰: A型  
【B型: 可根据要求提供可选的“耳朵”】

法兰尺寸	带“耳”的可选B型法兰的尺寸						
	Q 英寸 (mm)	C1 英寸 (mm)	C2 英寸 (mm)	F1* 英寸 (mm)	G1* 英寸 (mm)	F2* 英寸 (mm)	G2* 英寸 (mm)
KLE1	1.19 (30)	3.58 (91)	3.38 (86)	4.57 (116)	5.24 (133)	4.35 (110)	5.04 (128)
KLE2	1.97 (50)	5.05 (128)	4.88 (124)	6.02 (153)	6.71 (170)	5.85 (149)	6.54 (166)
KLE3	3.94 (100)	7.58 (192)	7.38 (178)	8.55 (217)	9.24 (235)	8.35 (212)	9.04 (230)

\*带“耳”的可选B型法兰的尺寸。

## NSB 系列 | NYLATRAC<sup>®</sup> 模块化 (开放式拖链)

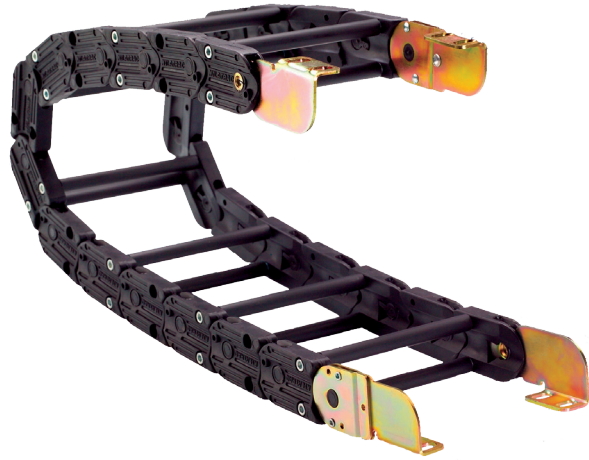

### 零件号配置:

型号	条形样式	条形宽度	高	分离器	长	支架 (固定)	支架 (移动)
NSB	PR	4.50	55	1	72.89	#1IN	#1OUT

按照上面的例子, 添加编码。零件号=NSB-PR-4.50-55-1-72.89-#1IN-#1外部

条形宽度以英寸为单位, 精确到小数点后两位。

指定了每个链接的分离器; 使用“0”表示无。

拖链长度 (法兰之间) 以英寸为单位指定为两位小数。链接的总数取决于节距长度。

指定每个支架的布置和安装孔方向 (向内或向外)。

### 规格

型号	条形样式*	A 英寸 (mm)	C 英寸 (mm)	重量 lb/ft (kg/m)
NSB	PR or RB	Customer Specified	A + 0.94 (24)	0.70 (1.04)

#### \*条形样式:

RB=螺栓连接铝圆钢 PR=螺栓连接铝圆棒上的聚合辊

高度	R 英寸 (mm)	H 英寸 (mm)	K 英寸 (mm)	CL 英寸 (mm)
55	2.39 (61)	6.17 (157)	5.13 (130)	11.50 (292)
75	3.06 (78)	7.50 (191)	5.88 (149)	13.75 (349)

NSB 系列-重量负载

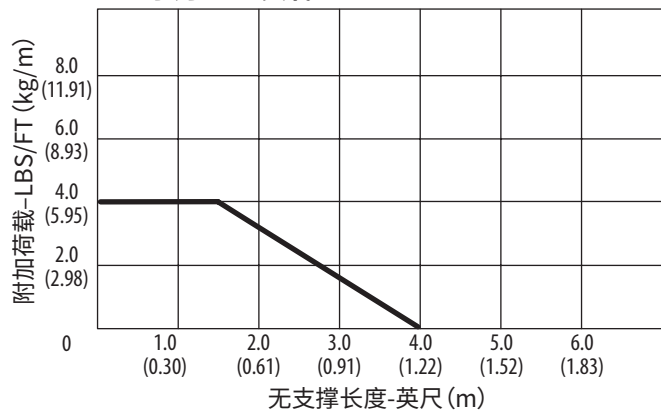

# NSB 系列 | NYLATRAC® 模块化 (开放式拖链)

拖链侧视图

尺寸单位为英寸 (MM)

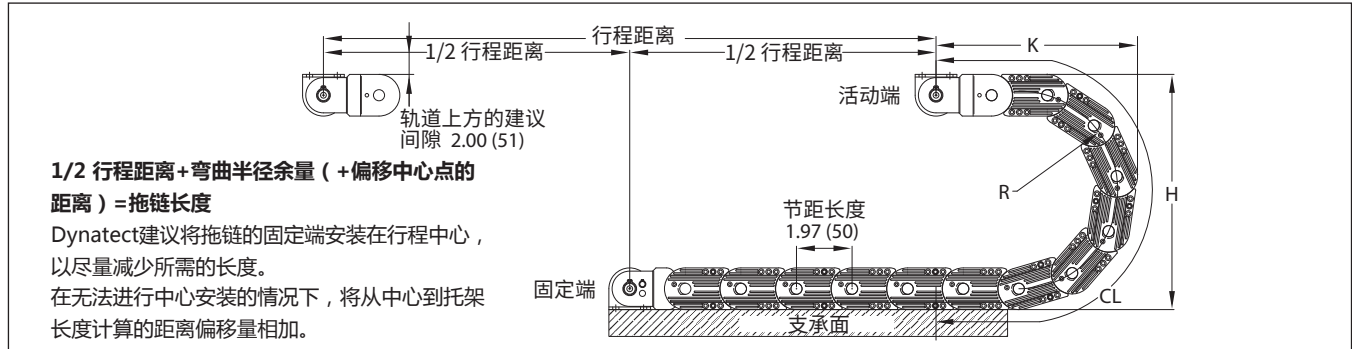

拖链横截面

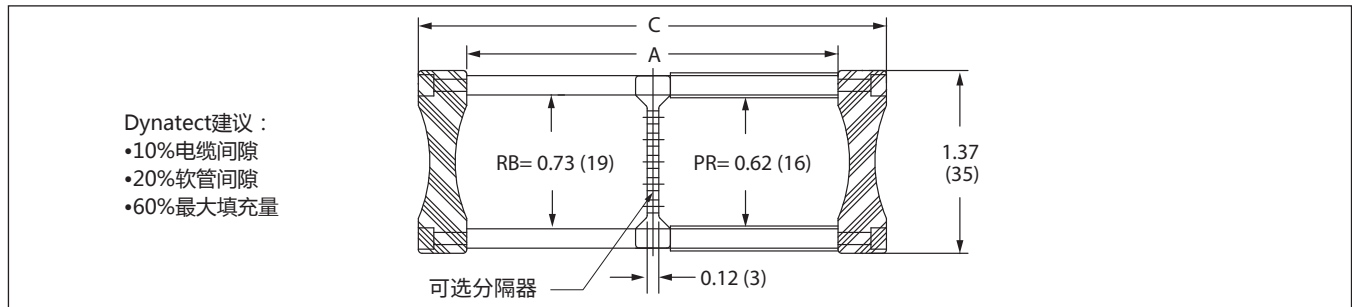

顶视图安装支架

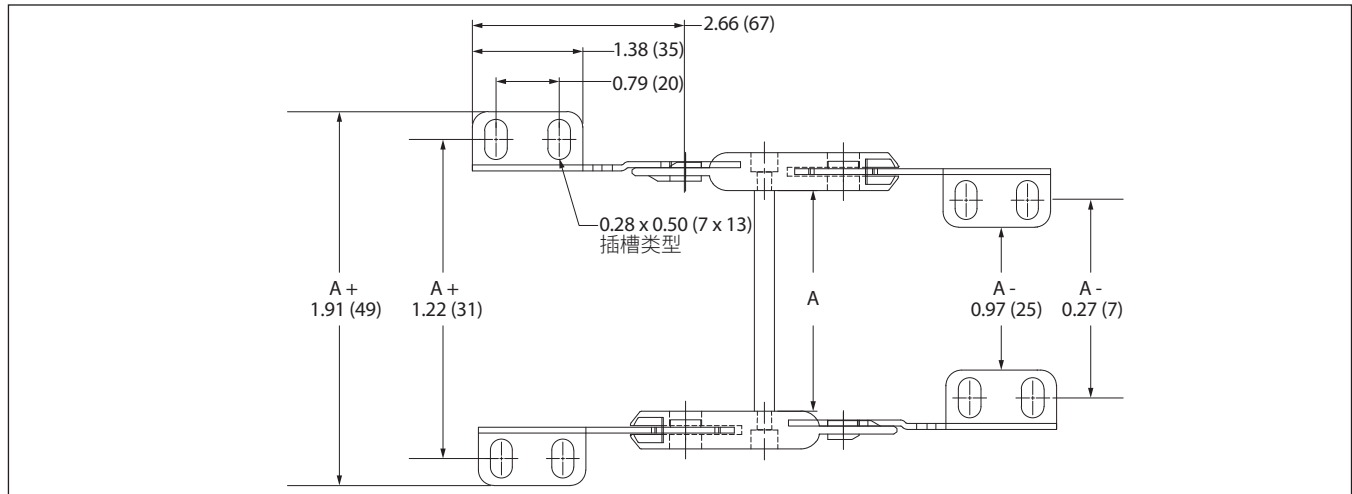

支架布置

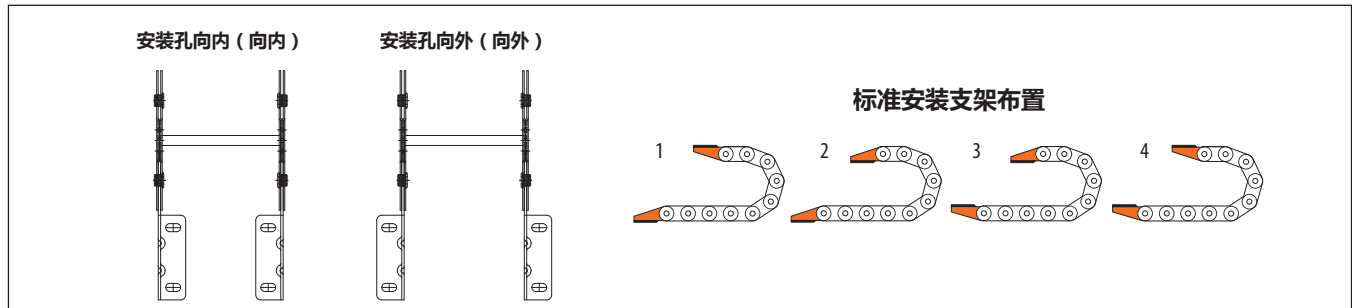

# TSC 系列 | NYLATRAC<sup>®</sup> 模块化 (开放式和封闭式拖链)

## 零件号配置:

型号 TSC	条形样式 AF	条形宽度 4.15	高 140	分离器 1	长 42.24	支架 (固定) #1IN	支架 (移动) #1OUT
-----------	------------	--------------	----------	----------	------------	-----------------	------------------

按照上面的例子, 添加编码。零件号=**TSC-AF-4.15-140-1-42.24-#1IN-#1外部**

条形宽度以英寸为单位, 精确到小数点后两位。

指定了每个链接的分离器; 使用“0”表示无。

拖链长度 (法兰之间) 以英寸为单位指定为两位小数。链接总数取决于节距长度。

指定每个支架的布置和安装孔方向 (向内或向外)。

型号	条形样式*	A 英寸 (mm)	C 英寸 (mm)	重量 lb/ft (kg/m)
TSC	MB	2.18 (55)	3.03 (77)	1.09 (1.62)
TSC	MB	3.17 (81)	4.02 (102)	1.12 (1.67)
TSC	MB	3.68 (94)	4.53 (115)	1.14 (1.70)
TSC	MB	4.15 (105)	5.00 (127)	1.16 (1.73)
TSC	MB	5.13 (130)	5.98 (152)	1.19 (1.77)
TSC	MB	5.54 (141)	6.39 (162)	1.20 (1.79)
TSC	MB	5.97 (152)	6.82 (173)	1.20 (1.79)
TSC	MB	8.51 (216)	9.36 (238)	1.65 (2.46)
TSC	MB	9.98 (253)	10.83 (275)	1.90 (2.83)
TSC	PR	客户指定	A + 0.85 (22)	0.88 (1.31)
TSC	RB	客户指定	A + 0.85 (22)	0.82 (1.22)
TSC	AF	客户指定	A + 0.85 (22)	1.15 (1.71)
TSC	PL	客户指定	A + 0.85 (22)	1.47 (2.19)



图示含可选的模块化滑块。

### \*条形样式 (顶部和底部) :

MB=卡入式塑料扁钢 RB=螺栓连接铝圆钢 PR=螺栓连接铝圆棒上的聚合辊 AF=螺栓连接铝扁钢 PL=塑料盖 (封闭式拖链)

高度	R 英寸 (mm)	H 英寸 (mm)	K 英寸 (mm)	CL 英寸 (mm)
80***	2.95 (75)	8.20 (208)	6.74 (171)	14.24 (362)
100***	3.94 (100)	10.18 (259)	7.73 (196)	17.43 (443)
115***	4.52 (115)	11.34 (288)	8.31 (211)	19.28 (490)
120	4.92 (125)	12.14 (308)	8.71 (221)	20.58 (523)
140	5.91 (150)	14.12 (359)	9.70 (246)	23.69 (602)
160	6.69 (170)	15.68 (398)	10.48 (266)	26.16 (665)
180	7.87 (200)	18.04 (458)	11.66 (296)	29.89 (759)
200	8.46 (215)	19.22 (488)	12.25 (311)	31.72 (806)
220	9.84 (250)	21.98 (558)	13.63 (346)	38.74 (984)
260	11.81 (300)	25.92 (658)	15.60 (396)	42.31 (1075)
300	13.78 (350)	29.86 (758)	17.57 (446)	48.51 (1232)

\*\*\*80、100或115高度不提供塑料盖。80或100高度的可选模块滑块不可用。

## 模块化低摩擦滑块

模块化滑块通常用于长行程应用中, 其中链带相互滑动。

滑块由特殊的塑料材料制成, 这种材料耐磨, 摩擦系数低。他们不仅减少牵引力和磨损, 而且他们是可拆卸和易于更换。

将滑块添加到TSC系列时, 将0.15英寸 (4毫米) 添加到总轮距 (“C”尺寸)。

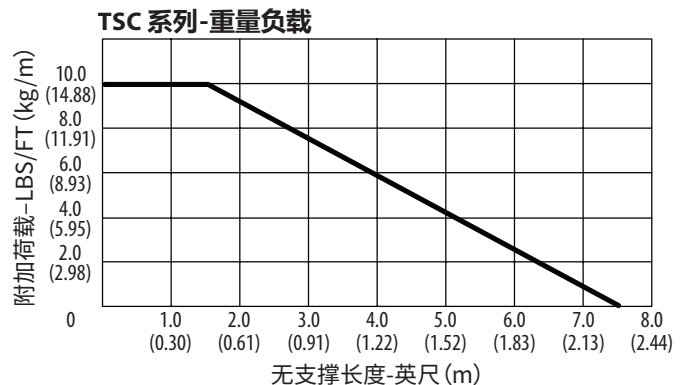
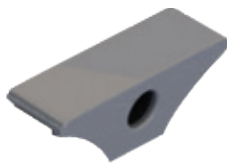



# TSC 系列 | NYLATRAC® 模块化 (开放式和封闭式拖链)

拖链侧视图

尺寸单位为英寸 (MM)

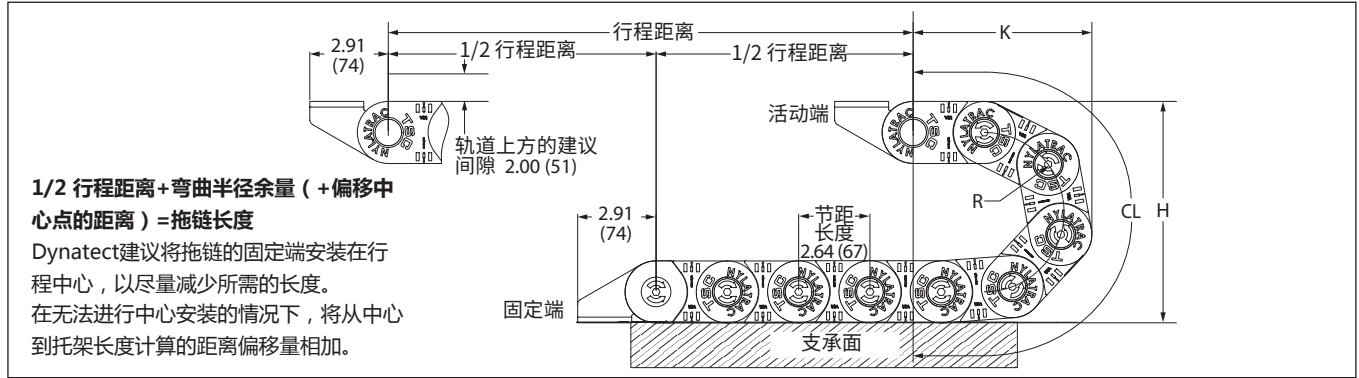

拖链横截面

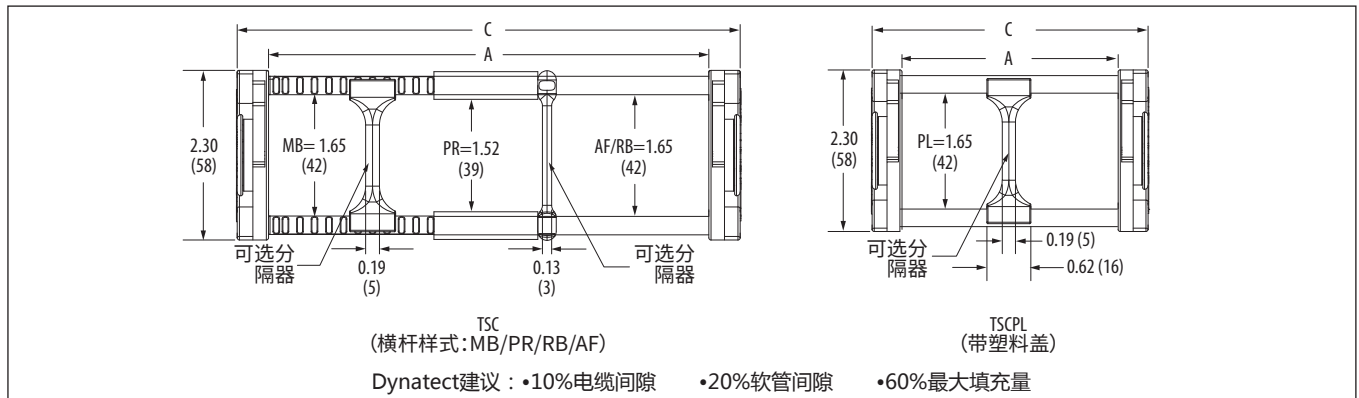

顶视图安装支架

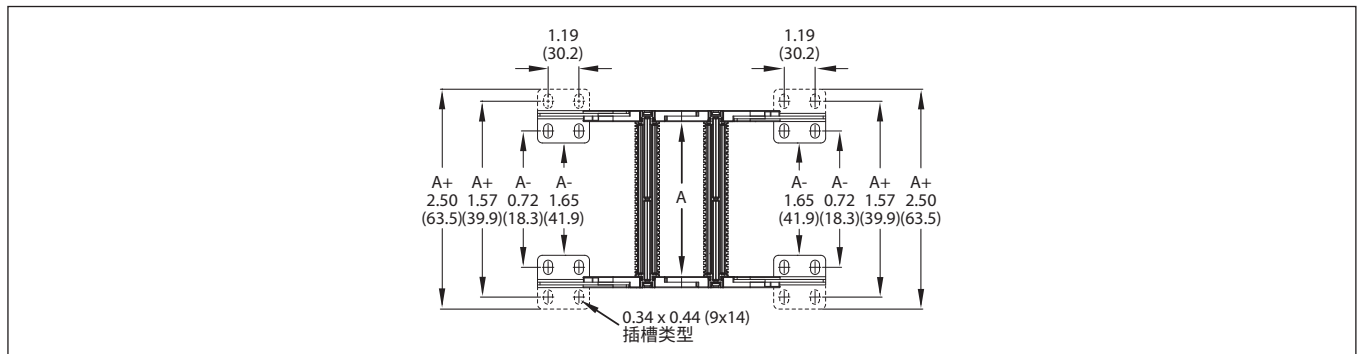

支架布置

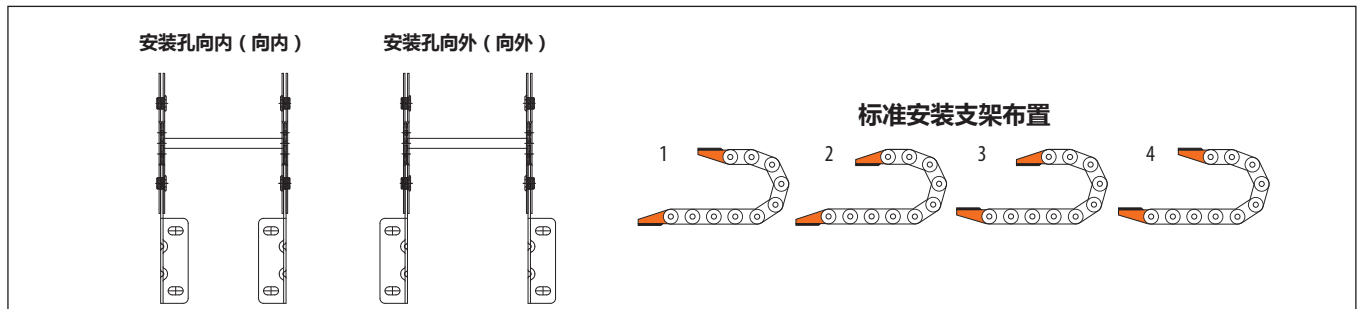

# TS 系列 | NYLATRAC<sup>®</sup> 模块化 (开放式和封闭式拖链)

## 零件号配置:

型号	条形样式	条形宽度	高	分离器	长	支架 (固定)	支架 (移动)
TS	MB	9.79	245	0	101.50	#2IN	#2IN

按照上面的例子, 添加编码。零件号=TS-MB-9.79-245-0-101.50-#2IN-#2IN

条形宽度以英寸为单位, 精确到小数点后两位。

指定了每个链接的分离器; 使用“0”表示无。

拖链长度 (法兰之间) 以英寸为单位指定为两位小数。链接的总数取决于节距长度。

指定每个支架的布置和安装孔方向 (向内或向外)。

## 规格

型号	条形样式*	A 英寸 (mm)	C 英寸 (mm)	重量 lb/ft (kg/m)
TS	MB	2.93 (74)	4.45 (113)	2.40 (3.57)
TS	MB	3.87 (98)	5.35 (136)	2.50 (3.72)
TS	MB	4.80 (122)	6.33 (161)	2.60 (3.87)
TS	MB	6.36 (162)	7.89 (200)	2.70 (4.02)
TS	MB	7.62 (194)	9.14 (232)	2.80 (4.17)
TS	MB	8.05 (205)	9.57 (243)	2.85 (4.25)
TS	MB	9.79 (249)	11.32 (288)	2.90 (4.32)
TS	MB	11.01 (280)	12.53 (318)	2.95 (4.39)
TS	MB	11.48 (292)	13.00 (330)	3.00 (4.46)
TS	MB	11.68 (297)	13.21 (336)	3.00 (4.46)
TS	MB	13.57 (345)	15.09 (383)	3.10 (4.61)
TS	RB/PR	客户指定	A + 1.52 (39)	TS-RB = 2.45 (3.65) TS-PR = 2.69 (4.00)
TS	AF/AFS	客户指定	TS-AF = A + 1.59 (39) TS-AFS = A + 1.52 (39)	TS-AF = 4.93 (7.34) TS-AFS = 4.81 (7.16)
TS	PL/AP	客户指定	A + 1.59 (39)	TS-PL = 4.33 (6.44) TS-AP = 6.39 (9.51)

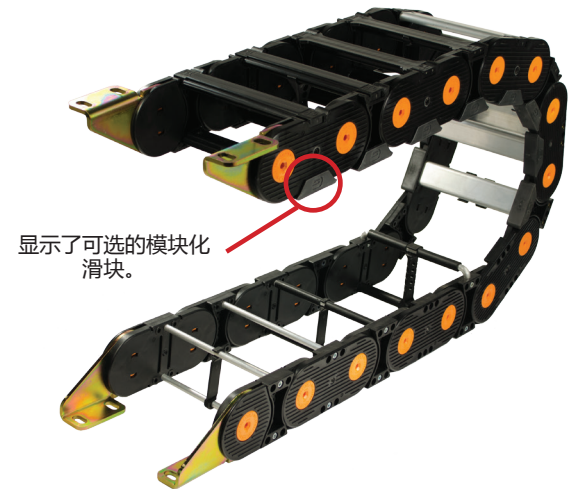

### \*条形样式 (顶部和底部) :

MB=卡入式塑料扁钢 RB=螺栓连接铝圆钢 PR=螺栓连接铝圆棒上的聚合辊

AF=螺栓连接铝扁钢 AFS=卡入式铝扁钢

PL=塑料盖 (封闭式拖链) AP=铝装甲板 (封闭式拖链)

高度	R 英寸 (mm)	H 英寸 (mm)	K 英寸 (mm)	CL 英寸 (mm)
110***	3.88 (99)	11.00 (279)	9.56 (243)	20.30 (516)
140***	5.38 (137)	14.00 (356)	11.06 (281)	25.01 (635)
170	6.81 (173)	16.88 (429)	12.50 (318)	29.53 (750)
200	8.31 (211)	19.88 (505)	14.00 (356)	34.24 (870)
245	10.56 (268)	24.38 (619)	16.25 (413)	41.31 (1049)
275	12.13 (308)	27.50 (699)	17.81 (452)	46.22 (1174)
360	16.13 (410)	35.50 (902)	21.81 (554)	58.78 (1493)

\*\*\*以下选项在110和140曲线高度时不可用: 模块化滑块、铝装甲板、塑料盖。

## 模块化低摩擦滑块

模块化滑块通常用于长行程应用中, 其中链带相互滑动。

滑块由特殊的塑料材料制成, 这种材料耐磨, 摩擦系数低。他们不仅减少牵引力和磨损, 而且他们是可拆卸和易于更换。

将滑块添加到TS系列时, 将总轮距 (“C” 尺寸) 增加0.20英寸 (5毫米)。



## TS 系列-重量负载

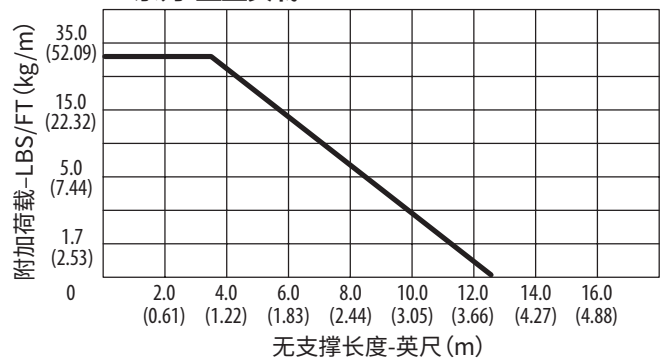

# TS 系列 | NYLATRAC® 模块化 (开放式和封闭式拖链)

拖链侧视图

尺寸单位为英寸 (MM)

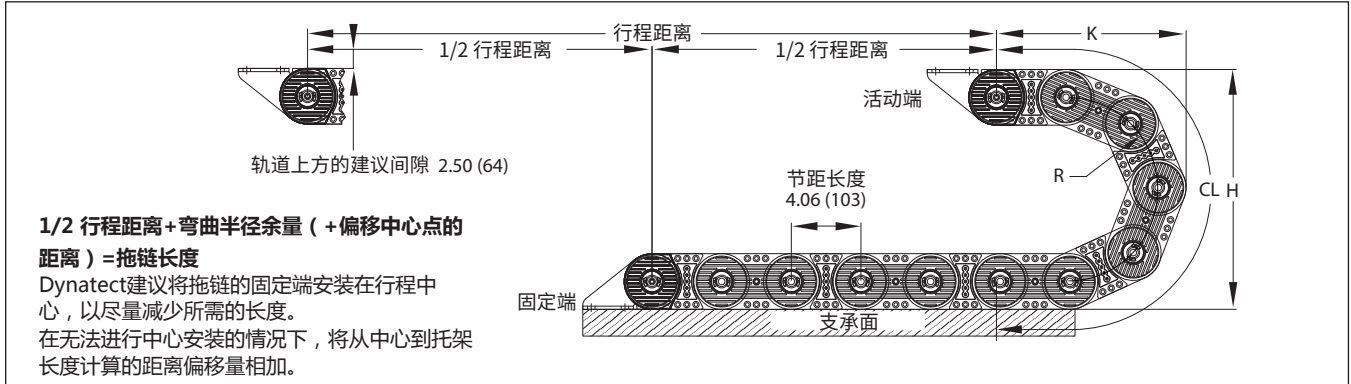

拖链横截面

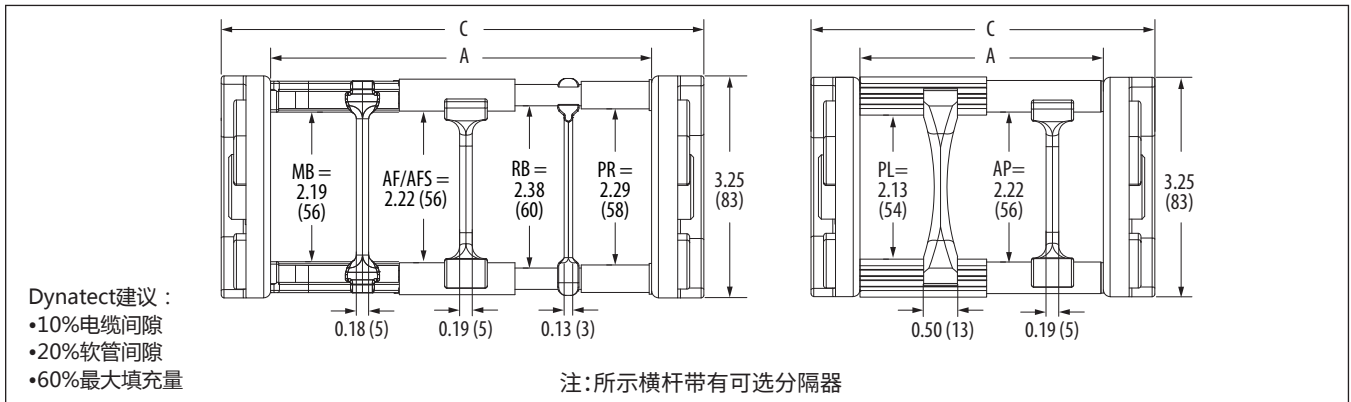

顶视图安装支架

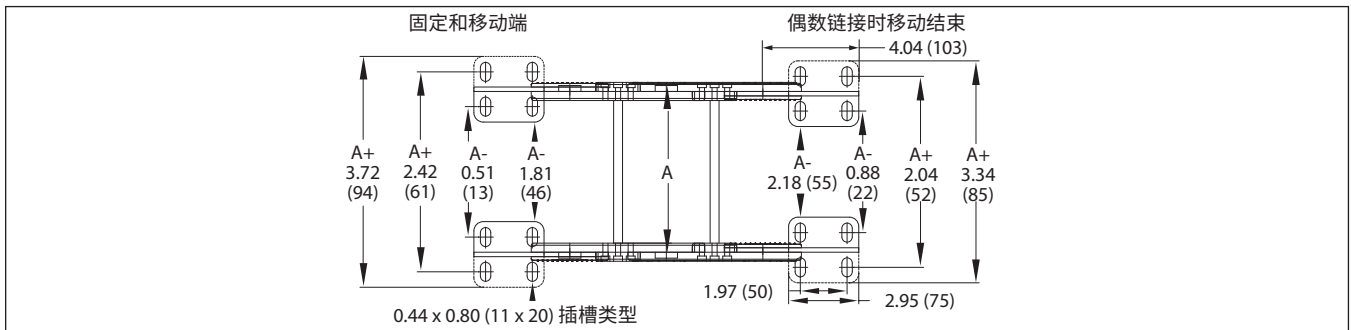

支架布置

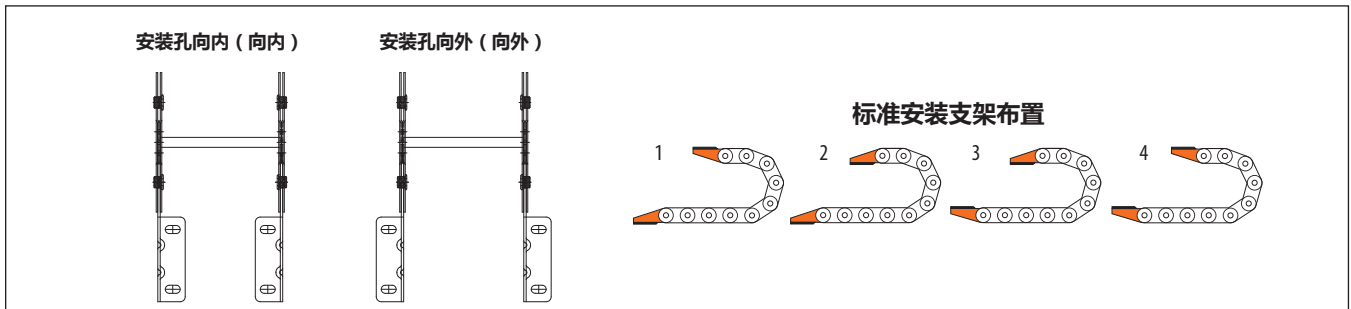

# TL 系列 | NYLATRAC<sup>®</sup> 模块化 (开放式和封闭式拖链)

## 零件号配置:

型号	条形样式	条形宽度	高	分离器	长	支架 (固定)	支架 (移动)
TL	MB	5.73	160	0	72.24	#1IN	#1IN

按照上面的例子, 添加编码。零件号=TL-MB-5.73-160-0-72.24-#1IN-#1IN

条形宽度以英寸为单位, 精确到小数点后两位。

指定了每个链接的分离器; 使用“0”表示无。

拖链长度 (法兰之间) 以英寸为单位指定为两位小数。链接的总数取决于节距长度。

指定每个支架的布置和安装孔方向 (向内或向外)。

## 规格

型号	条形样式*	A 英寸 (mm)	C 英寸 (mm)	重量 lb/ft (kg/m)
TL	MB	3.94 (100)	5.87 (149)	2.80 (4.17)
TL	MB	4.66 (118)	6.59 (168)	2.85 (4.24)
TL	MB	5.73 (146)	7.67 (195)	2.90 (4.32)
TL	MB	7.88 (200)	9.82 (249)	2.95 (4.39)
TL	MB	9.68 (246)	11.62 (295)	3.00 (4.46)
TL	MB	11.84 (300)	13.77 (350)	3.05 (4.54)
TL	MB	13.63 (346)	15.57 (395)	3.10 (4.61)
TL	RB/PR	客户指定	A + 1.94 (49)	TL-RB = 3.42 (5.09) TL-PR = 3.72 (5.54)
TL	AF/AFS	客户指定	TL-AF = A + 2.01 (49) TL-AFS = A + 1.94 (49)	TL-AF = 5.21 (7.76) TL-AFS = 5.12 (7.62)
TL	PL/AP	客户指定	A + 2.01 (49)	TL-PL = 5.21 (7.75) TL-AP = 7.56 (11.25)



显示了可选的模块化滑块。

## \*条形样式 (顶部和底部):

MB=卡入式塑料扁钢 RB=螺栓连接铝圆钢 PR=螺栓连接铝圆棒上的聚合辊

AF=螺栓连接铝扁钢 AFS=卡入式铝扁钢 PL=塑料盖 (封闭式拖链)

AP=铝装甲板 (封闭式拖链)

高度	R 英寸 (mm)	H 英寸 (mm)	K 英寸 (mm)	CL 英寸 (mm)
160*	5.81 (148)	15.75 (400)	14.50 (368)	28.25 (718)
200	7.94 (202)	20.00 (508)	16.70 (424)	35.25 (895)
237	9.81 (249)	23.75 (603)	18.50 (470)	41.00 (1041)
275	11.75 (298)	27.63 (702)	20.50 (521)	47.00 (1194)
350	15.63 (397)	35.38 (899)	24.40 (620)	59.00 (1499)
415	18.94 (481)	42.00 (1067)	27.70 (704)	69.50 (1765)
525	24.69 (627)	53.50 (1359)	33.40 (848)	87.50 (2223)

\*以下选项不适用于160曲线高度: 模块化滑块, 铝装甲板, 塑料盖。

## 模块化低摩擦滑块

模块化滑块通常用于长行程应用中, 其中链条带相互滑动。

滑块由特殊的塑料材料制成, 这种材料耐磨, 摩擦系数低。他们不仅减少牵引力和磨损, 而且他们是可拆卸和易于更换。

将滑块添加到TL系列时, 将总轮距 (“C” 尺寸) 增加0.20英寸 (5毫米)。



## TL 系列-重量负载

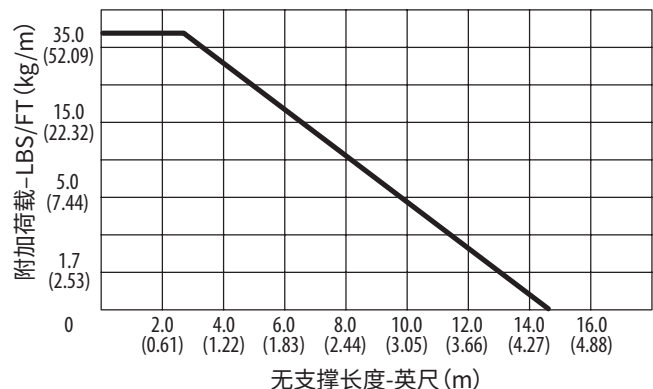

# TL 系列 | NYLATRAC<sup>®</sup> 模块化 (开放式和封闭式拖链)

拖链侧视图

尺寸单位为英寸 (MM)

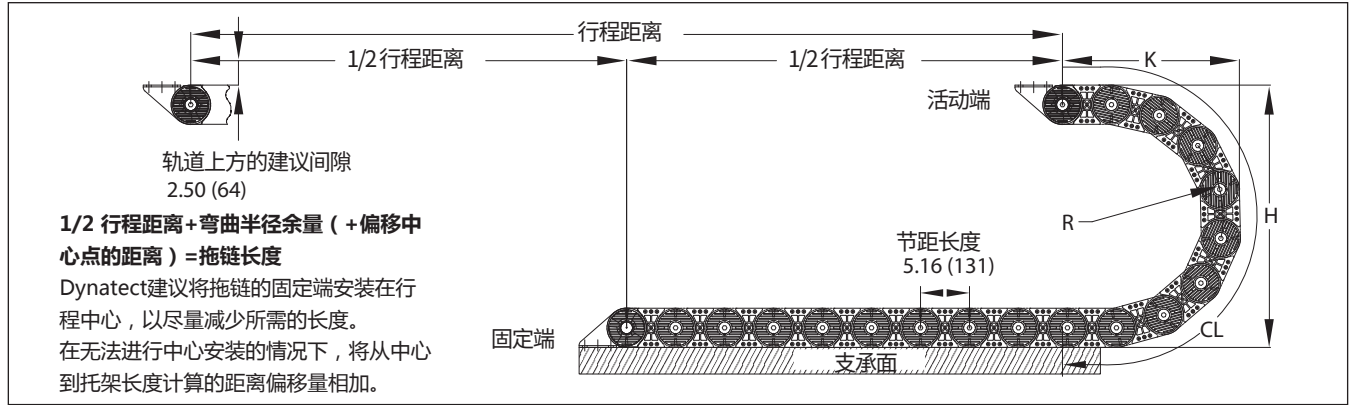

拖链横截面

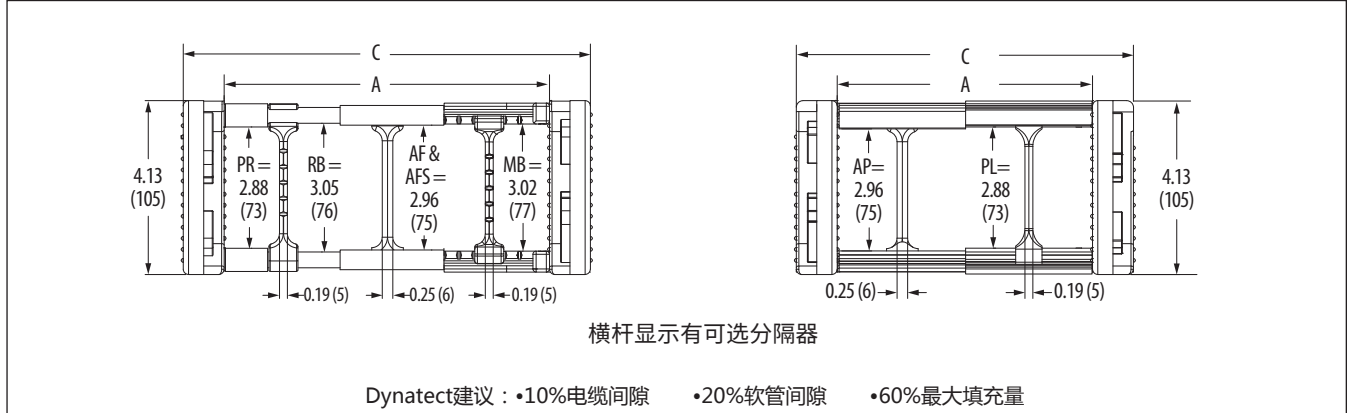

顶视图安装支架

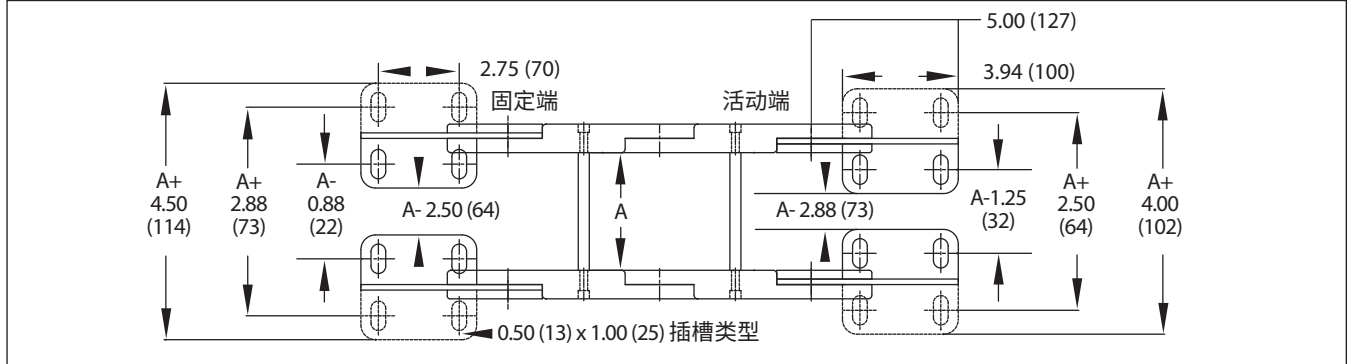

支架布置

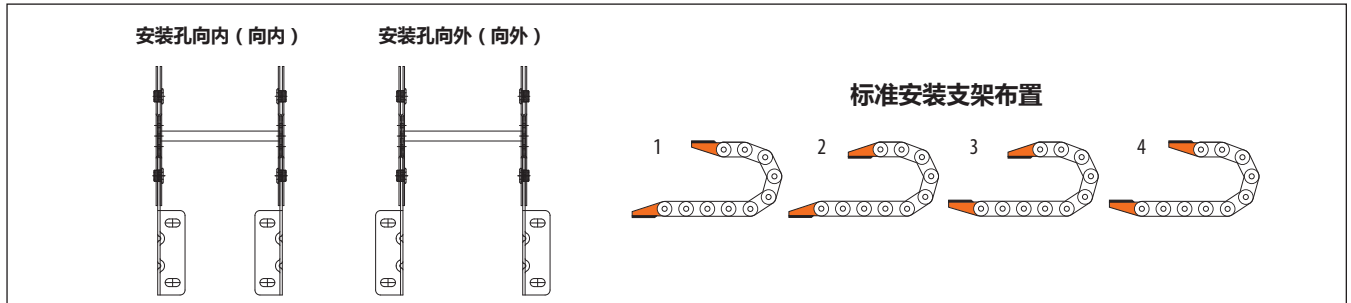

# 封闭式拖链 ( NYL124L系列 )

## 零件号配置:

型号	条形样式	条形宽度	高	分离器	长	支架 ( 固定 )	支架 ( 移动 )
NXL	PR	5.00	270	1	199.26	#1IN	#1IN

按照上面的例子，添加编码。零件号=**NXL-PR-5.0-270-1-199.26-#1IN-#1N**

条形宽度以英寸为单位，精确到小数点后两位。

指定了每个链接的分离器；使用“0”表示无。

拖链长度（法兰之间）以英寸为单位指定为两位小数。链接的总数取决于节距长度。

指定每个支架的布置和安装孔方向（向内或向外）。

## 规格

型号	条形样式*	A 英寸 ( mm )	C 英寸 ( mm )	重量 lb/ft ( kg/m )
NXL	CC/AF/PR/RB	客户指定	A + 2.50 (64)	6.34 (9.43)
NXL	AP	客户指定	A + 2.50 (64)	10.40 (15.47)

\*条形样式：AF=螺栓连接铝扁钢 RB=螺栓连接铝圆钢 PR=螺栓连接铝圆棒上的聚合辊

AP=铝装甲板（封闭式拖链）

高度	R 英寸 ( mm )	H 英寸 ( mm )	K 英寸 ( mm )	CL 英寸 ( mm )
240*	9.05 (230)	24.00 (610)	19.50 (495)	43.00 (1092)
270*	10.42 (265)	26.75 (679)	21.00 (533)	47.50 (1207)
300	12.05 (306)	30.00 (762)	22.50 (572)	52.50 (1334)
375	15.80 (401)	37.50 (953)	26.50 (673)	64.50 (1638)
410	17.55 (446)	41.00 (1041)	28.00 (711)	70.00 (1778)
450	19.55 (497)	45.00 (1143)	30.00 (762)	76.00 (1930)
600	27.05 (687)	60.00 (1524)	37.50 (953)	100.00 (2540)

\*铝装甲板在240和270高度不可用。

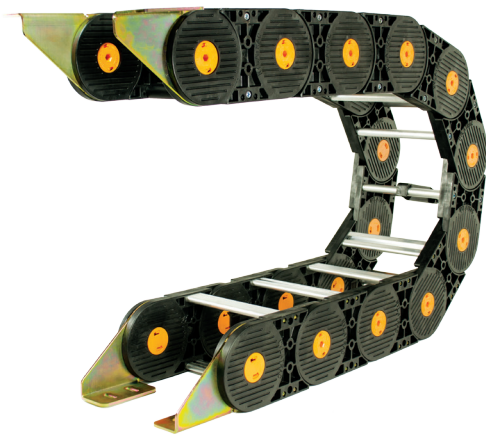

## NXL 系列-重量负载

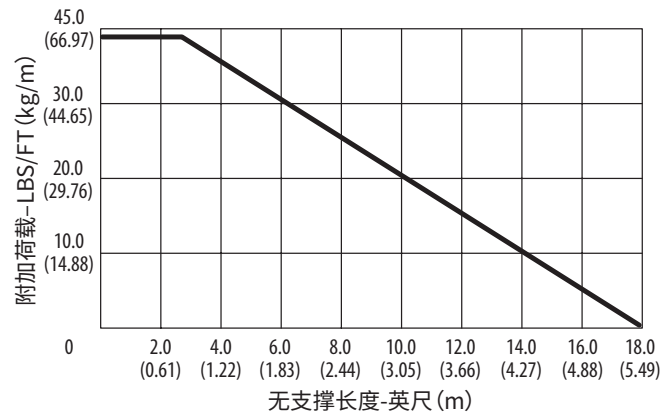

# 封闭式拖链 ( NYL124L系列 )

拖链侧视图

尺寸单位为英寸 ( MM )

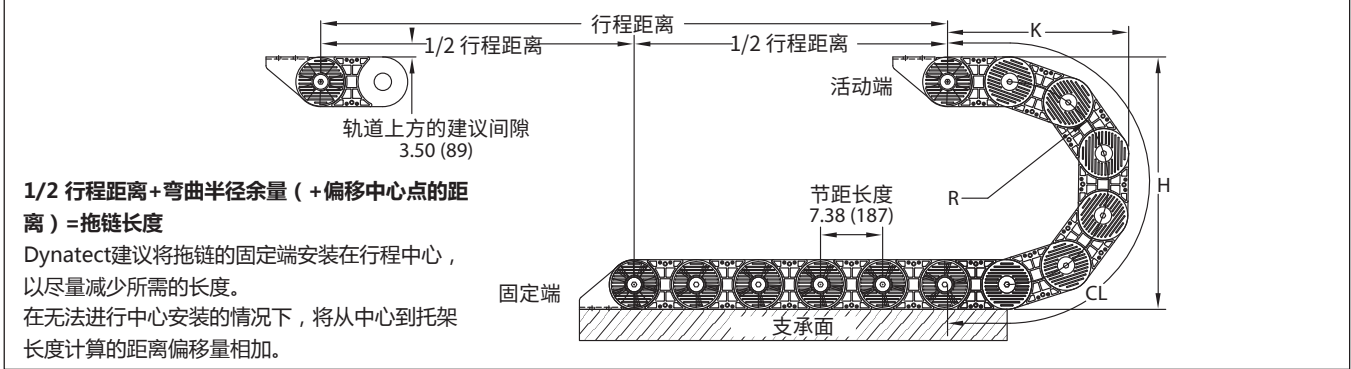

拖链横截面

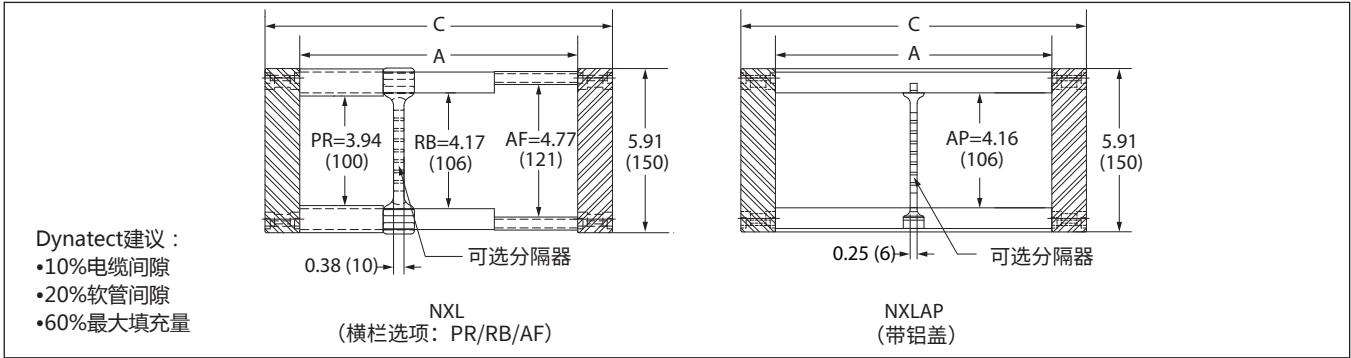

顶视图安装支架

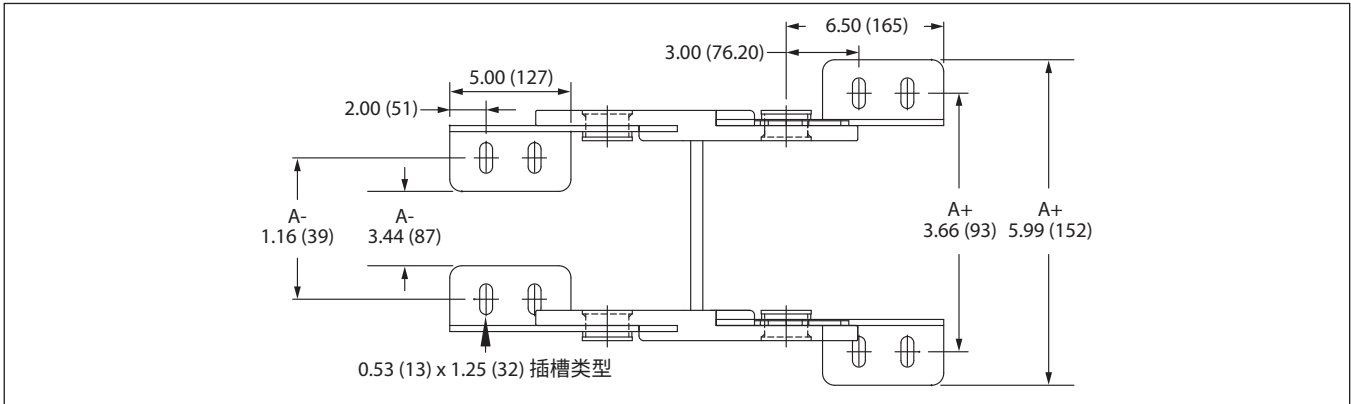

支架布置

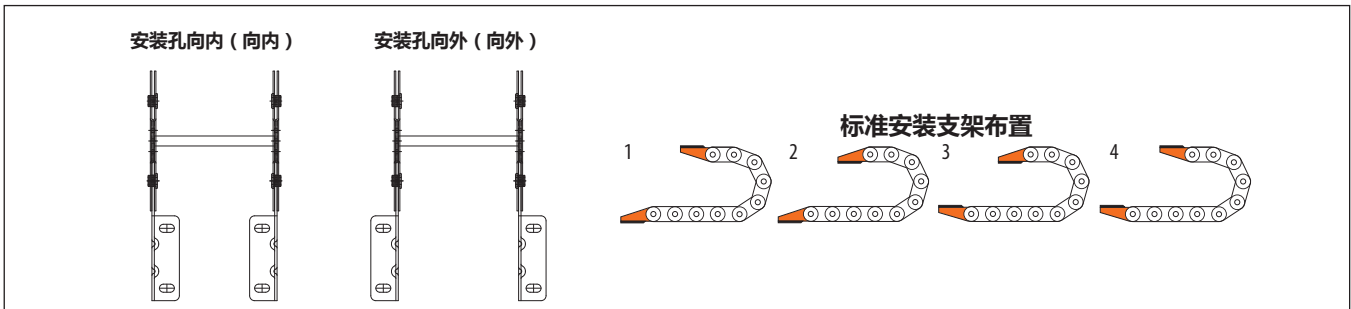

# GORTRAC<sup>®</sup>钢 | 开放式和封闭式拖链

Dynatect的Gortrac钢制拖链是提高工作温度和最大无支撑跨度的理想选择。

- 独特的专利连接设计减少了部件，简化了结构，同时提供了最强大的拖链，相对于尺寸重量轻
- 出色的承载能力和无支撑的行驶能力（取决于载重量）

系列概述/功能	SA	SB/SC	MA	MRC	SX	SRC/LRC	XX	XL
设计用于减轻重量和最大无支撑跨度		✓	✓	✓	✓	✓	✓	
专利的自清洁连接设计可排出碎屑	✓		✓		✓		✓	
客户指定的空腔宽度		✓		✓	✓	✓	✓	✓
一体式连杆设计，带整体平横杆，标准型腔宽度	✓		✓					
重型/工厂级结构选项								✓
封闭式（盖子）拖链选项						✓		✓ (XL6)
外连杆高度	1.00 (25)	SB 1.38 (35) SC 2.00 (51)	2.00 (51)	2.00 (51)	3.20 (81)	SRC 3.00 (76) LRC 4.00 (102)	6.00 (152)	5.91 - 9.84 (150 - 250)
连杆节距	1.25 (32)	SB 2.00 (51) SC 2.40 (61)	2.50 (64)	3.00 (76)	4.00 (102)	SRC 4.00 (102) LRC 5.00 (127)	7.38 (187)	7.38 - 11.67 (188 - 296)
曲线高度 (H)	3.50 (89)	SB 5.50 (140) SC 7.50 - 13.25 (191 - 337)	6.00 - 13.25 (152 - 337)	7.50 - 17.00 (191 - 432)	10.13 - 27.31 (257 - 694)	SRC 11.00 - 27.50 (279 - 699) LRC 15.00 - 52.50 (381 - 1334)	26.00 - 60.00 (660 - 1524)	26.00 - 80.00 (660 - 2032)

## SA 系列

最小连接和曲线高度



## SB 系列

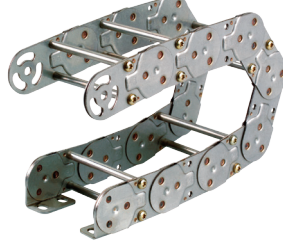

## SC 系列

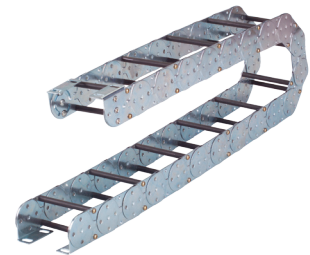

## MA 系列



## MRC 系列

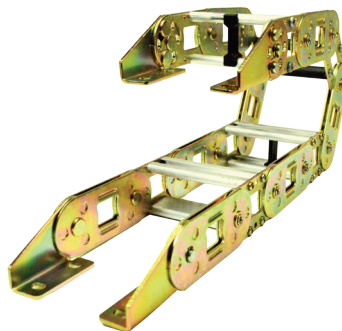

## SX 系列

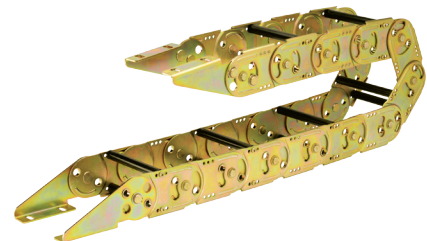



## GORTRAC<sup>®</sup>钢 | 开放式和封闭式拖链

**SRC 系列**

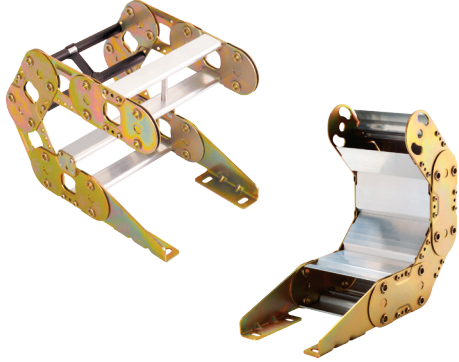

**LRC 系列**



**XX 系列**



**XL 系列**

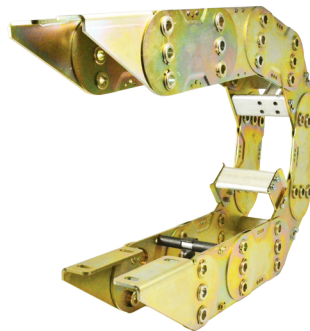

---

## GORTUBE<sup>®</sup>钢 | 封闭式拖链

全封闭Gortube拖链提供了最好的保护，免受高温和磨蚀性元素和液体的影响，并能以更快的速度和加速度运行。

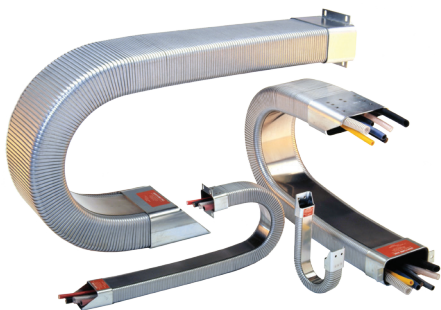

**特征：**

- 导管式镀锌钢管完全封闭电缆/软管可抵抗热切屑、切屑、切削油和润滑剂
- 平稳、低噪音操作；适用于高速和加速
- 高温、腐蚀性环境或多轴旋转应用的结构选项
- 可选黑色氧化物饰面
- 多种尺寸-24种不同尺寸/半径组合

## 横杆、窗口扩展器、盖板

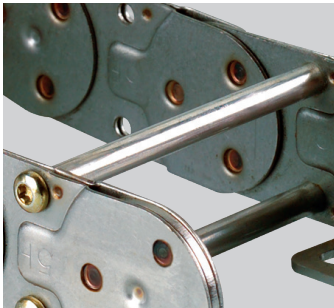
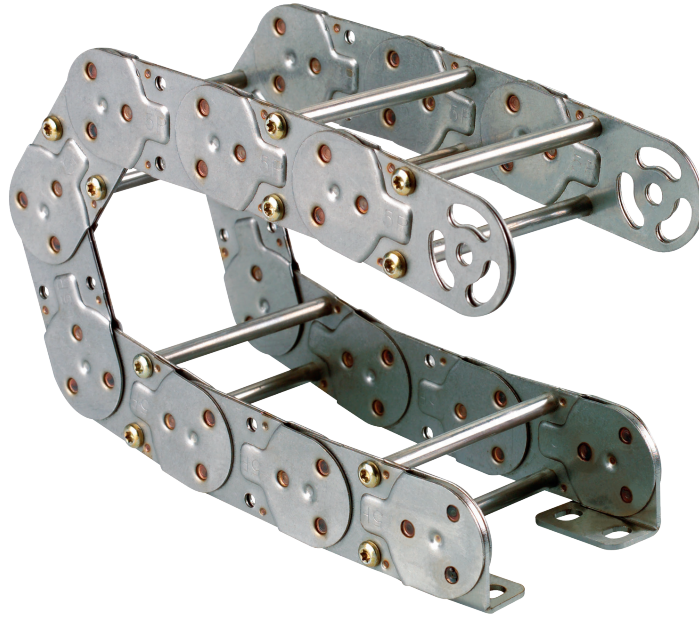

铝圆钢



螺栓连接铝扁钢

### 铝横梁

- 优良的低摩擦、高强度替代标准塑料棒
- 按客户指定的空腔宽度提供
- 螺栓式扁钢设计提供最大的抗扭稳定性
- 插入式扁钢设计，可快速进入型腔
- 可用于SX、SRC、LRC、XX和XL系列



螺栓连接铝圆棒上的PVC聚乙烯辊



栓接式PVC聚辊分离器

### PVC聚乙烯辊

- 为软管和软护套电缆提供低摩擦、机械磨损表面
- 可使用圆棒添加到横杆、垂直分隔器或水平分隔器上
- 可在任何使用铝圆钢的拖链上使用

## 横杆、窗口扩展器、盖板

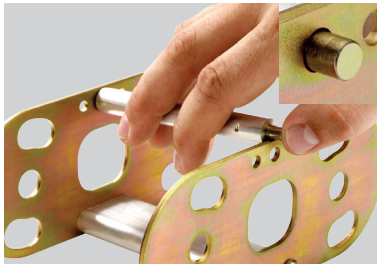

### E-Z输出横杆

- 采用创新的弹簧加载销设计的无螺栓、卡扣拆卸系统
- 提供快速的内部访问
- 适用于铝圆钢
- 为了降低磨损要求，可采用聚合辊
- 可用于MRC、SX、SRC和LRC系列拖链

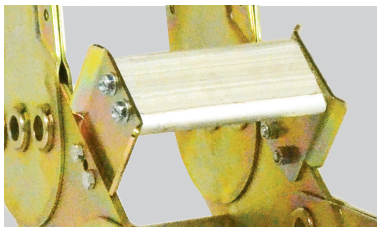

### 窗口扩展器

- 提供多种标准连接尺寸的额外内部空间
- 提供标准配置和自定义配置
- 使用各种横杆样式（扁平、圆形、多边形滚柱和定制成型）
- 可轻松添加到大多数拖链

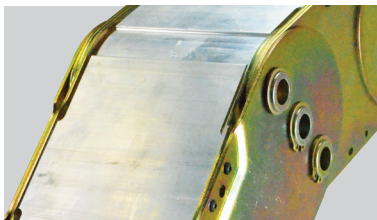

### 盔甲式铝盖

- 最大限度地防范热碎屑和重碎屑
- 适用于严酷和具有挑战性的应用（如机床、磨坊、铸造厂）

# 分离器、电缆/软管套管、机加工电缆/软管杆

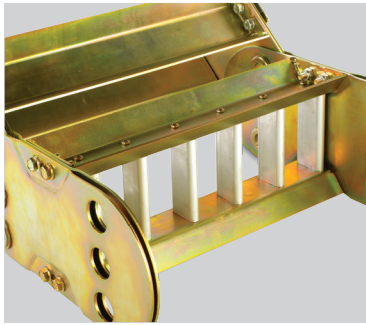

## 空腔分离

在多电缆和软管的应用中，空腔分离是一种简单、经济有效的防止磨损和缠绕的方法。

为了实现最佳分离，每个单独的隔室必须小于内部电缆/软管高度的两倍。这将防止它们相互交叉和扭曲。

适当的分离可减少电缆的磨损。

空腔分离可以用简单的，插入式垂直分离器来实现，或者通过一个更复杂的水平分隔器或架子系统来优化腔空间。

Dynatect工程部门可以设计一个空腔分离系统，非常适合您的特定应用。

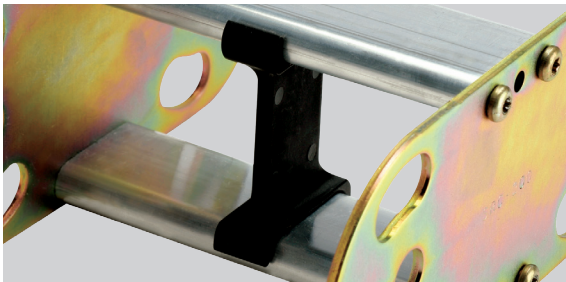

## 垂直分离器

- 在单个链路中提供多个隔室\*
- 卡入或栓入拖链横梁
- 提供多种款式，包括固定式和滚动式设计
- 可安装在每一个环节，或经济的错开
- 适配于大多数拖链

\*在确定隔室尺寸时，Dynatect建议电缆的安全系数为10%，软管的安全系数为20%。

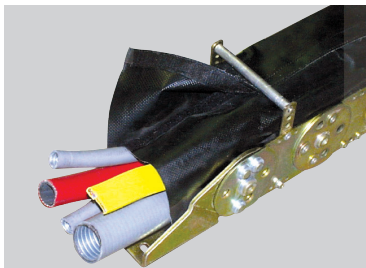

## 电缆/软管套管

- 一种简单、可靠、经济高效的方法来保护拖链或其自身的动态电缆和软管
- 提供拉链或钩环紧固件
- 多种材料可满足不同的应用要求
- 提供保护，免受各种元素（臭氧、热量和液体）的影响
- 增加机器操作员保护
- 应用：液压软管密封、高灵敏度电缆保护、电气噪声干扰、美感增强



## 机加工电缆/软管杆

- 最佳位置-确保每条电缆/软管均位于拖链的中性轴上
- 最小磨损-延长电缆/软管的护套和导体寿命)
- 提供铝合金（如图）或塑料块式横杆
- 根据特定电缆/软管直径定制钻孔

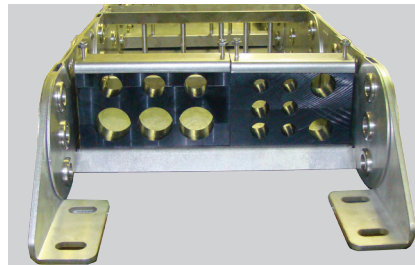
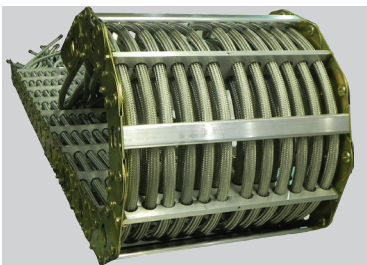

## 电缆/软管卡箍、支架选项

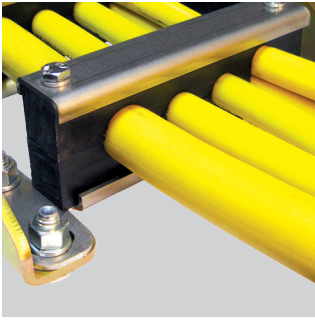

定制UHMW夹具



Gortrac夹轨系统

### 电缆/软管卡箍

- 延长电缆/软管寿命-减轻压力
- 提供标准和定制设计
- 几乎可以在任何应用程序中快速、简单地安装
- 可满足高压软管夹持要求
- Gortrac夹轨系统
- 提供定制UHMW夹具

访问网站或联系销售人员了解更多信息和规格。

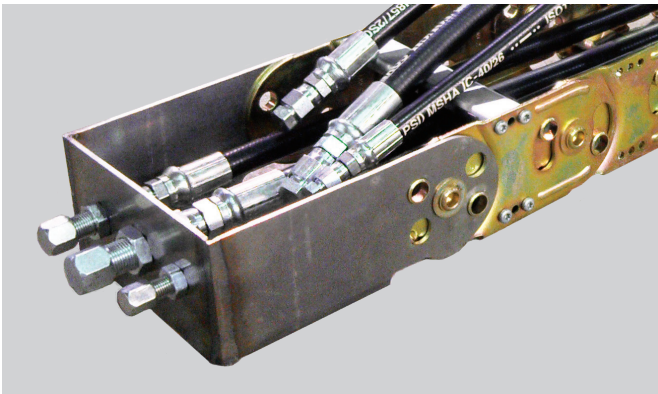

定制安装支架，带集成式隔板

### 安装选项

除了标准支架外，dynatetect还提供其他类型的支架和选项，以简化安装。

- 可提供定制安装支架，可提供插入式更换用于所有拖链品牌
- 提供通用支架
- SRC、LRC、SX和XL6系列型号可增加带拉链拉杆的支架（见下文）

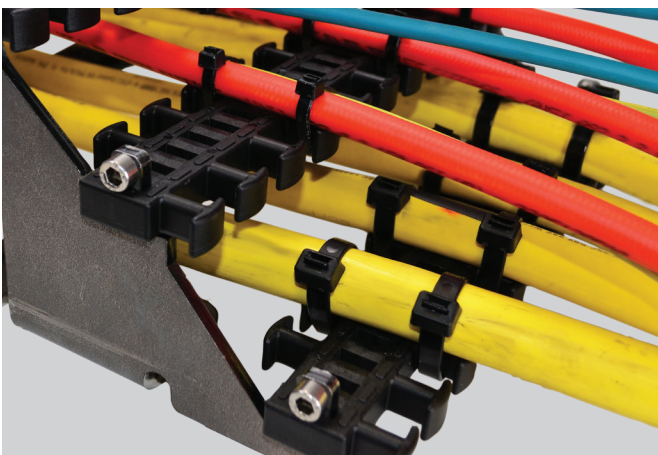

### 拉链安装杆

- 拉链拉杆集成在安装支架中
- 分层结构，便于访问
- 易于拆卸的夹杆
- 两排大手指可容纳更多的拉链
- 杆上的防滑脊防止电缆滑动
- 可用于SRC、LRC、SX和XL6系列拖链

## SA 系列 | GORTRAC<sup>®</sup> 钢 (开放式拖链)



最小的钢拖链曲线高度仅为3.5英寸 ( 89mm ) !

### 主要特点：

- 适用于高温应用中的小外径电线管理，如热电偶导线
- 自清洁链路设计可在运行期间将碎屑从链路的关键区域排出
- 标准结构为不锈钢。(电镀钢可定制)

### 零件号配置:

型号	高	长	支架 (固定)	支架 (移动)
SA	35	15.00	#1STD	#1STD

按照上面的例子，添加编码。零件号=SA-35-15.00-#1STD-#1STD

拖链长度 ( 法兰之间 ) 以英寸为单位指定为两位小数。链接的总数取决于节距长度。

指定支架类型 ( 标准为标准 ) 和布置 ( 1、2、3、4 )。

### 规格

型号	A 英寸 ( mm )		C 英寸 ( mm )		重量 lb/ft ( kg/m )
SA	0.94 ( 24 )		1.29 ( 33 )		0.70 ( 1.04 )
高度	R 英寸 ( mm )	H 英寸 ( mm )	K 英寸 ( mm )		CL 英寸 ( mm )
35	1.25 ( 32 )	3.50 ( 89 )	3.00 ( 76 )		6.43 ( 163 )

SA 系列-重量负载

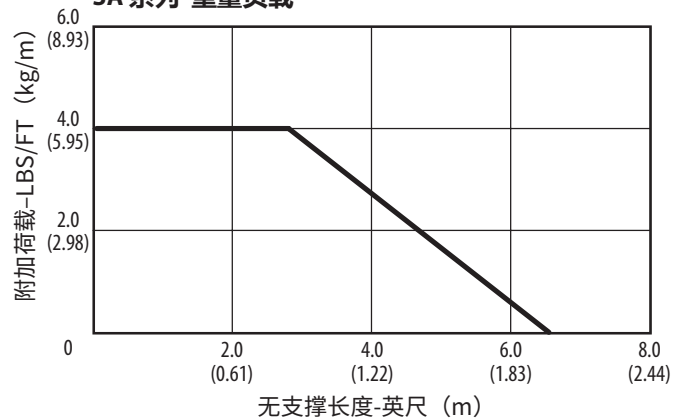

# SA 系列 | GORTRAC<sup>®</sup> 钢 (开放式拖链)

拖链侧视图

尺寸单位为英寸 (MM)

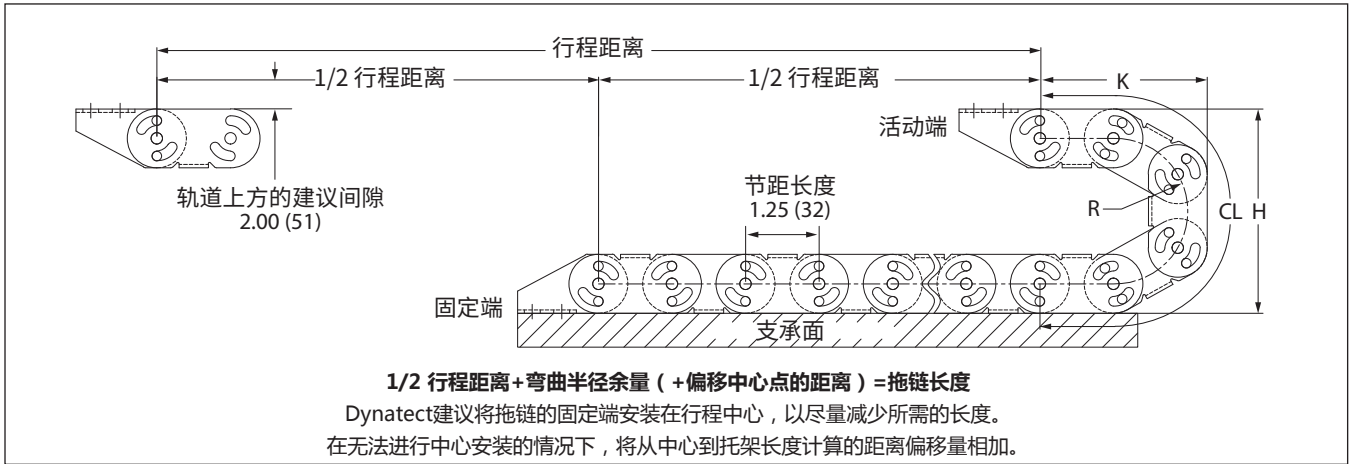

拖链横截面

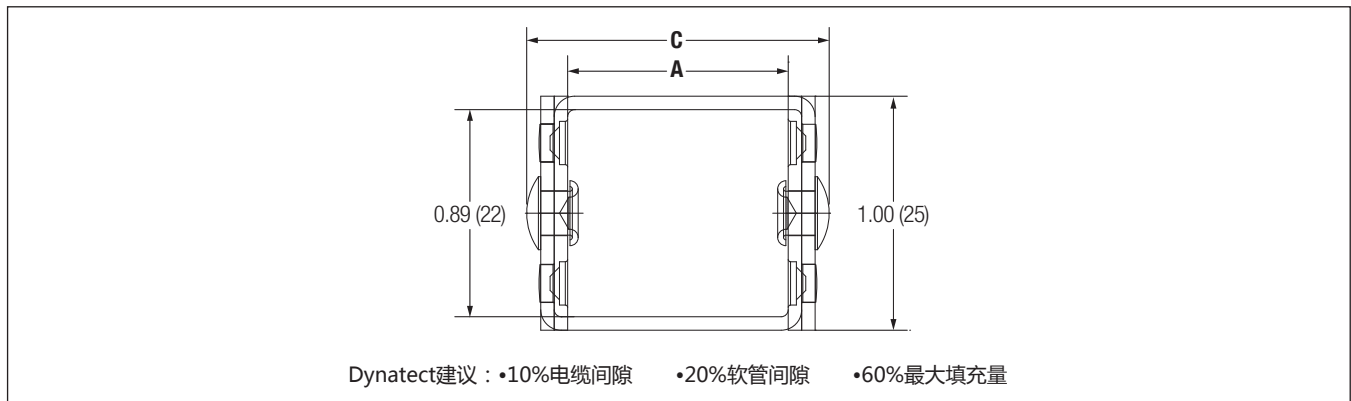

顶视图安装支架

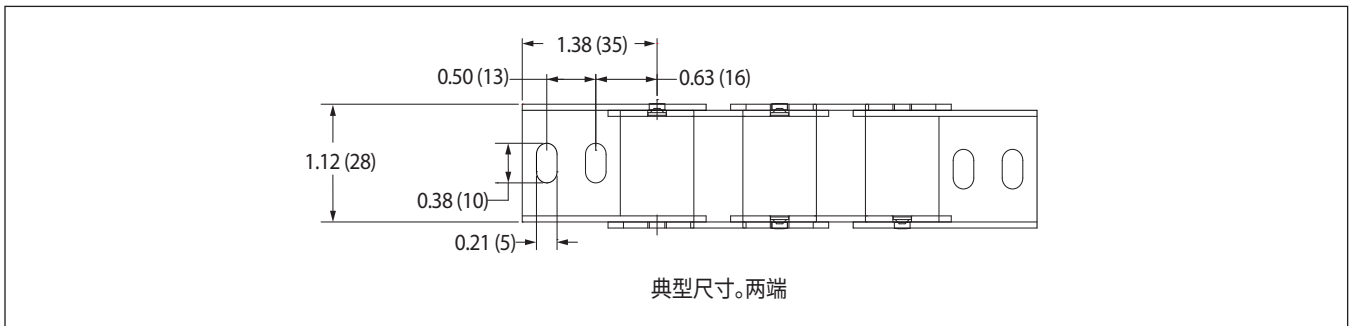

支架布置

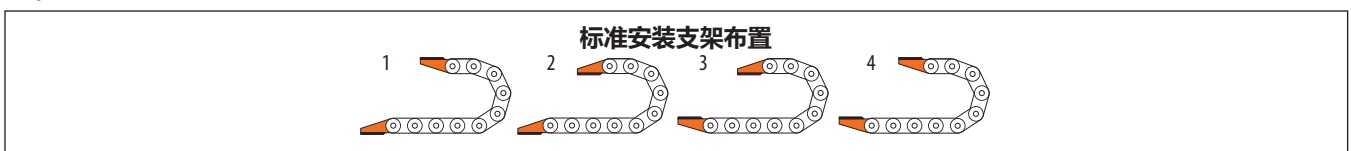

## SB/SC 系列 | GORTRAC<sup>®</sup> 钢 (开放式拖链)

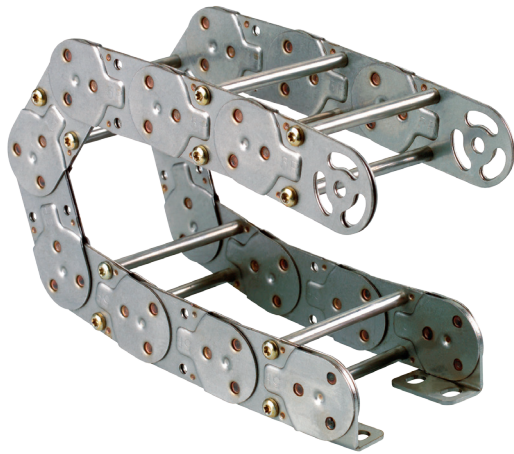

SB系列 (“RB” 横杆)

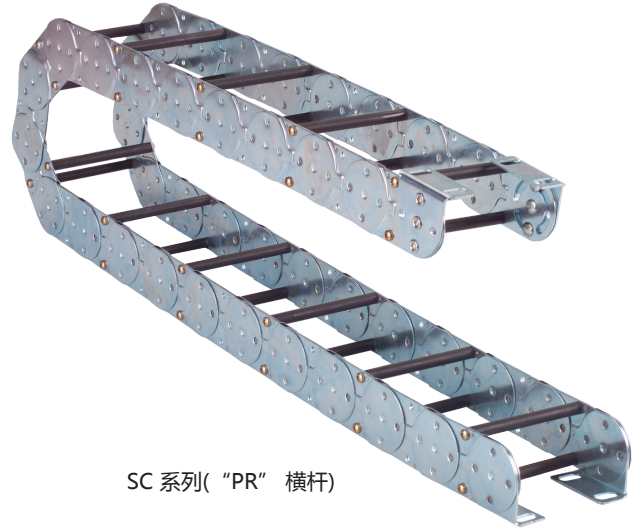

SC 系列 (“PR” 横杆)

### 零件号配置:

型号	条形样式	条形宽度	高	分离器	长	支架 (固定)	支架 (移动)
SB	RB	3.00	55	1	48.00	#4IN	#4OUT

按照上面的例子, 添加编码。零件号=SB-RB-3.00-55-1-48.00-#4IN-#4OUT

条形宽度以英寸为单位, 精确到小数点后两位。

指定了每个链接的分离器; 使用 “0” 表示无。

拖链长度 (法兰之间) 以英寸为单位指定为两位小数。链接的总数取决于节距长度。

指定每个支架的布置和安装孔方向 (向内或向外)。

### 规格

型号	条形样式	A 英寸 (mm)	C 英寸 (mm)	重量 lb/ft (kg/m)
SB	RB or PR	条形样式	A + 0.50 (13)	1.08 (1.61)
SC	RB or PR	条形样式	A + 0.50 (13)	1.72 (2.56)

### \*条形样式:

RB=螺栓连接铝圆钢 PR=螺栓连接铝圆棒上的聚合辊

高度	R 英寸 (mm)	H 英寸 (mm)	K 英寸 (mm)	CL 英寸 (mm)
SB - 55	2.06 (52)	5.50 (140)	4.75 (121)	10.50 (267)
SC - 75	2.75 (70)	7.50 (191)	6.75 (171)	14.50 (368)
SC - 115	4.75 (121)	11.50 (292)	8.75 (222)	21.00 (533)
SC - 1325	5.62 (143)	13.25 (337)	9.63 (245)	24.00 (610)

### SB/SC 系列-重量负载

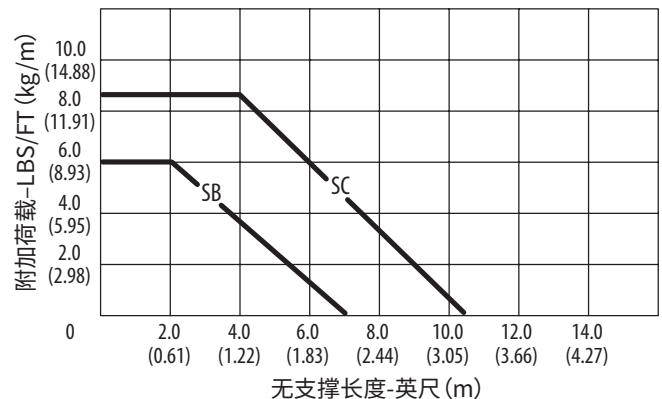



# SB/SC 系列 | GORTRAC<sup>®</sup> 钢 (开放式拖链)

拖链侧视图

尺寸单位为英寸 (MM)

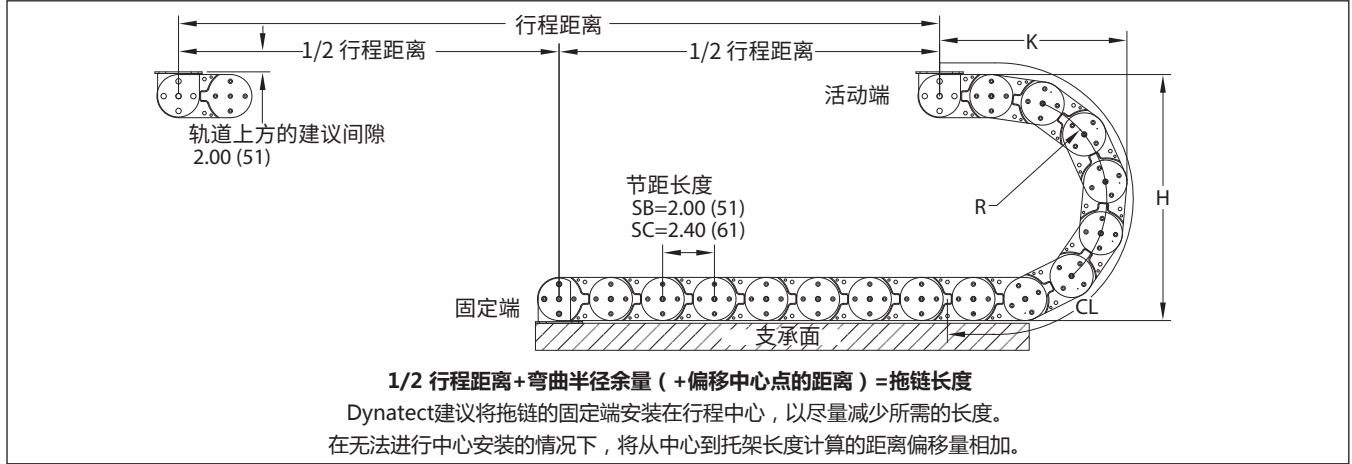

拖链横截面

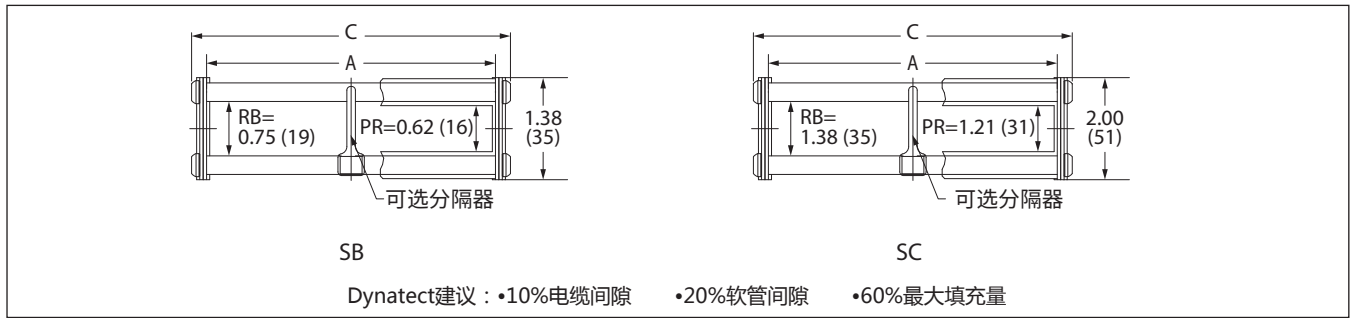

顶视图安装支架

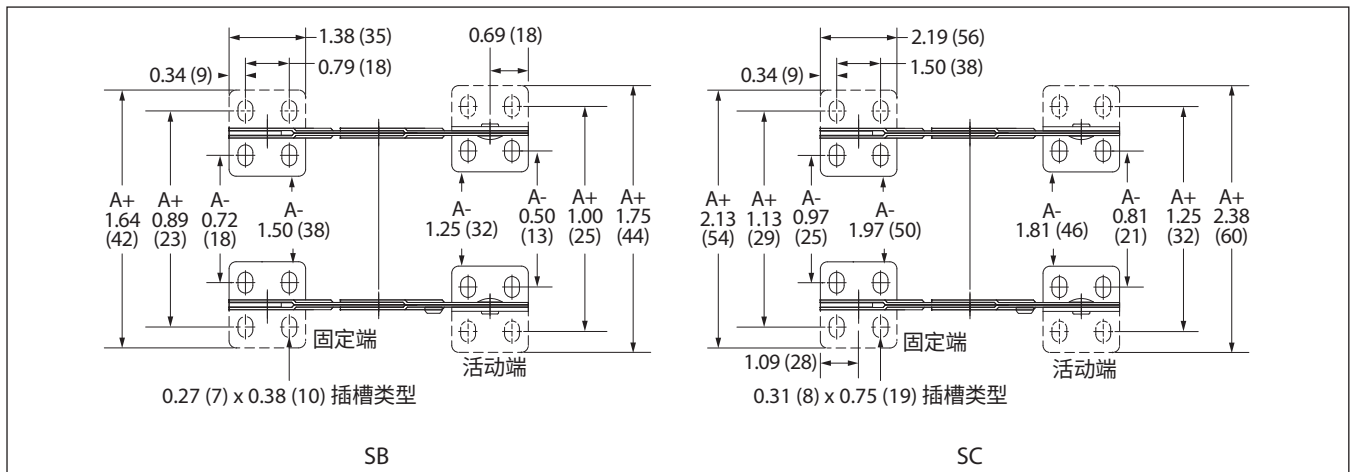

支架布置

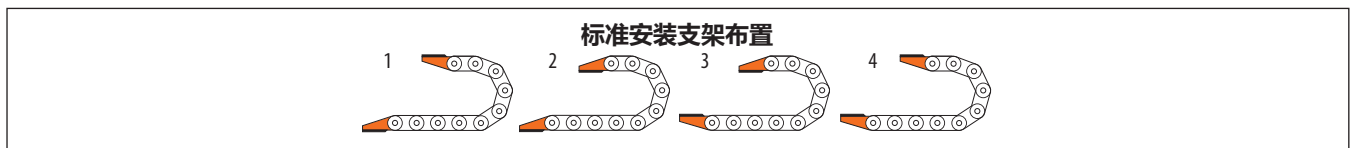

## MA 系列 | GORTRAC<sup>®</sup> 钢 (开放式拖链)

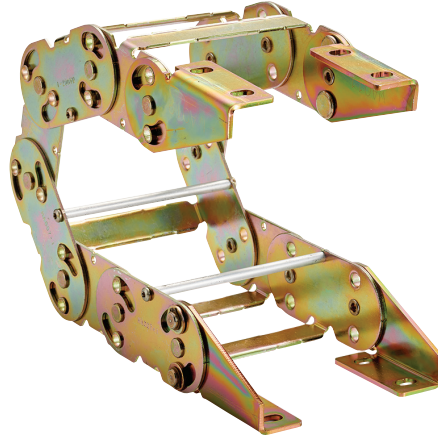

### 零件号配置:

型号	条形样式	条形宽度	高	长	支架 (固定)	支架 (移动)
MA	FB	4.50	75	37.50	#1IN	#1IN

按照上面的例子, 添加编码。零件号=MA-FB-4.50-75-37.50-#1IN-#1IN

拖链长度 (法兰之间) 以英寸为单位指定为两位小数。链接的总数取决于节距长度。

指定每个支架的布置和安装孔方向 (向内或向外)。

\*整体扁钢 (FB) 交替连接是标准结构。选项: 可以在内半径上添加聚辊 (PR) 或圆棒 (RB) (在外半径上添加扁钢)。

### 规格

型号	条形样式*	A 英寸 (mm)	C 英寸 (mm)	重量 lb/ft (kg/m)
MA	FB / RB / PR	2.25 (57)	2.63 (67)	1.8 (2.78)
MA	FB / RB / PR	3.00 (76)	3.38 (86)	1.9 (2.83)
MA	FB / RB / PR	4.50 (114)	4.88 (124)	2.00 (2.98)
MA	FB / RB / PR	5.50 (140)	5.88 (149)	2.10 (3.13)
MA	FB / RB / PR	7.00 (178)	7.38 (187)	2.20 (3.27)

\*条形样式: FB=标准扁钢 (交替连接) RB=螺栓连接铝圆棒 (见图) PR=螺栓连接铝圆棒上的聚合辊

高度	R 英寸 (mm)	H 英寸 (mm)	K 英寸 (mm)	CL 英寸 (mm)
60	2.00 (51)	6.00 (152)	5.50 (140)	11.28 (287)
75	2.75 (70)	7.50 (191)	6.25 (178)	13.64 (346)
100	4.00 (102)	10.00 (254)	7.50 (191)	17.57 (446)
1325	5.63 (143)	13.25 (337)	9.13 (232)	22.69 (576)

MA 系列-重量负载

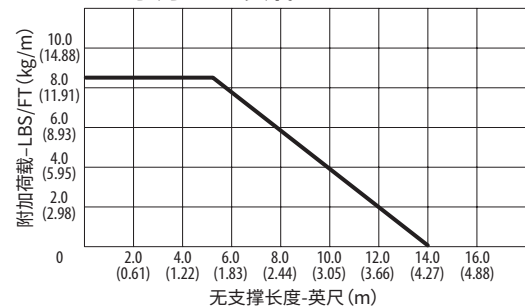

# MA 系列 | GORTRAC<sup>®</sup> 钢 (开放式拖链)

拖链侧视图

尺寸单位为英寸 (MM)

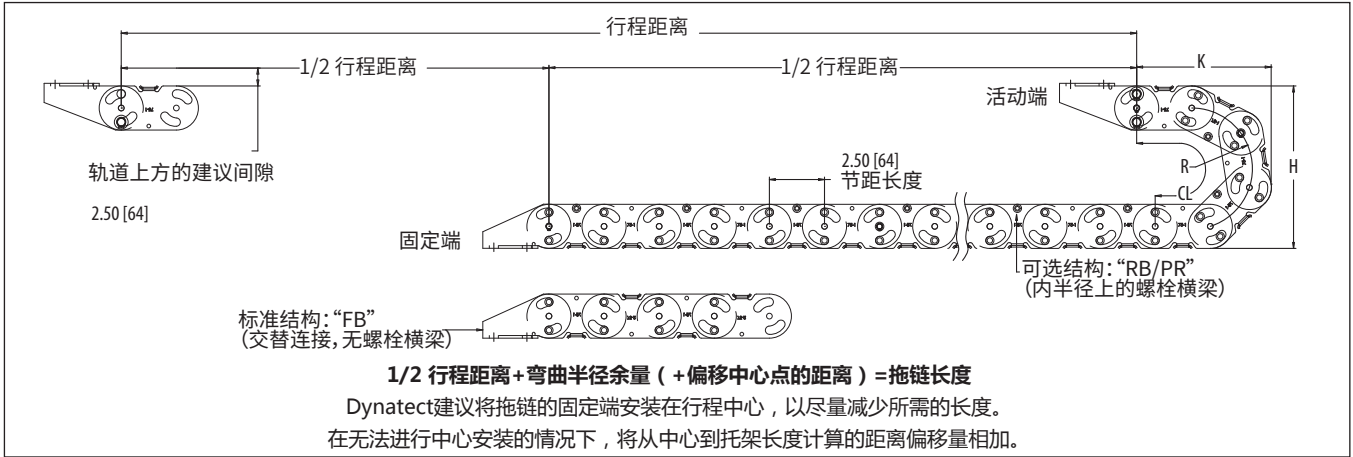

拖链横截面

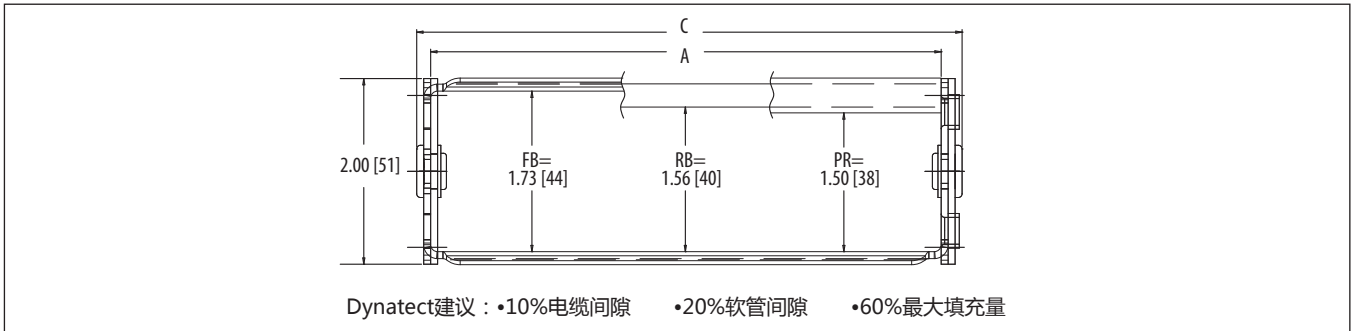

顶视图安装支架

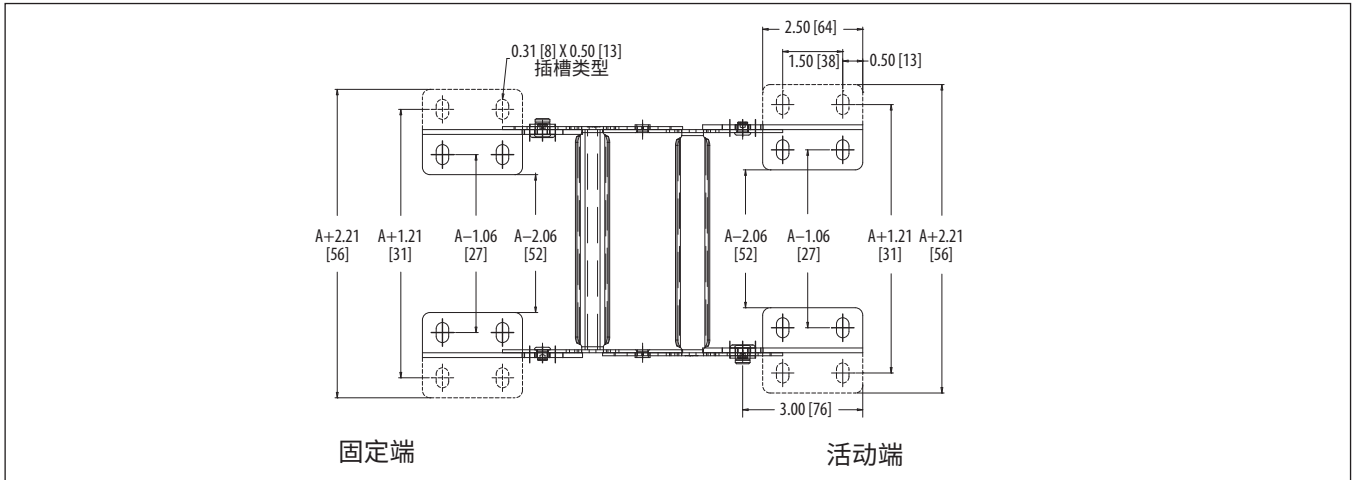

支架布置

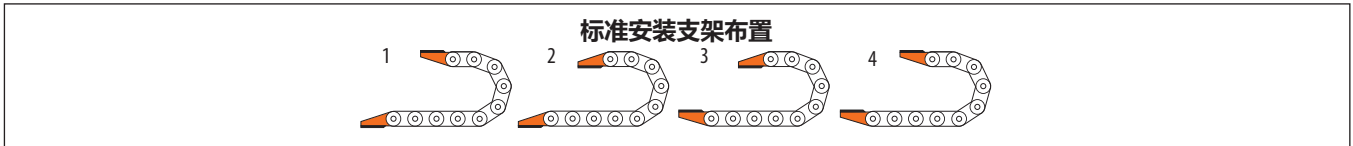

## MRC 系列 | GORTRAC<sup>®</sup> 钢 (开放式拖链)

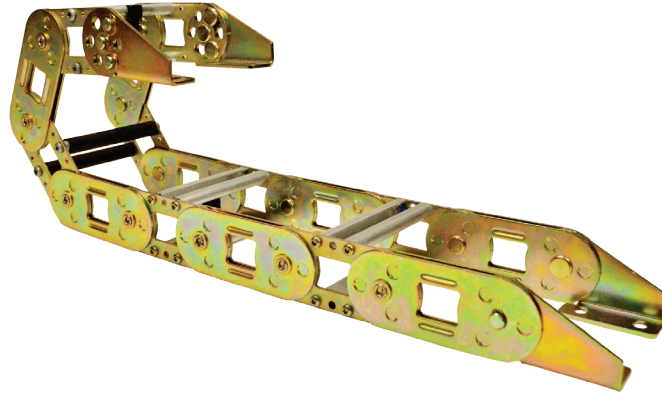

### 零件号配置:

型号	条形样式	条形宽度	高	分离器	长	支架 (固定)	支架 (移动)
MRC	AF	4.00	75	1	90.00	#1IN	#1IN

按照上面的例子, 添加编码。零件号=**MRC-AF-4.00-75-1-90.00-#1IN-#1IN**

条形宽度以英寸为单位, 精确到小数点后两位。

指定了每个链接的分隔符; 使用“0”表示无。

拖链长度 (法兰之间) 以英寸为单位指定为两位小数。链接的总数取决于节距长度。

指定每个支架的布置和安装孔方向 (向内或向外)。

### 规格

型号	条形样式*	A 英寸 (mm)	C 英寸 (mm)	重量 lb/ft (kg/m)
MRC	AF / RB / PR	客户指定	A + 0.62 (16)	2.95 (4.39)

\*条形样式: AF=螺栓连接铝扁钢 RB=螺栓连接铝圆钢 PR=螺栓连接铝圆棒上的聚合辊

高度	R 英寸 (mm)	H 英寸 (mm)	K 英寸 (mm)	CL 英寸 (mm)
75	2.75 (70)	7.50 (191)	7.00 (178)	14.50 (368)
115	4.75 (121)	11.50 (292)	8.00 (229)	21.00 (533)
1325	5.63 (143)	13.25 (337)	9.75 (248)	23.50 (597)
170	7.50 (191)	17.00 (432)	11.75 (298)	29.50 (749)

MRC 系列-重量负载

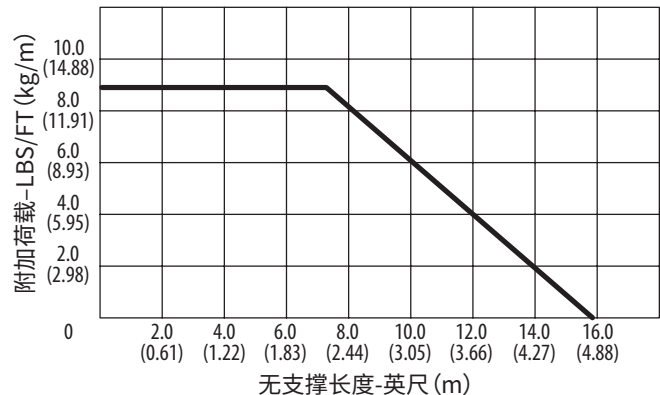

# MRC 系列 | GORTRAC<sup>®</sup> 钢 (开放式拖链)

拖链侧视图

尺寸单位为英寸 (MM)

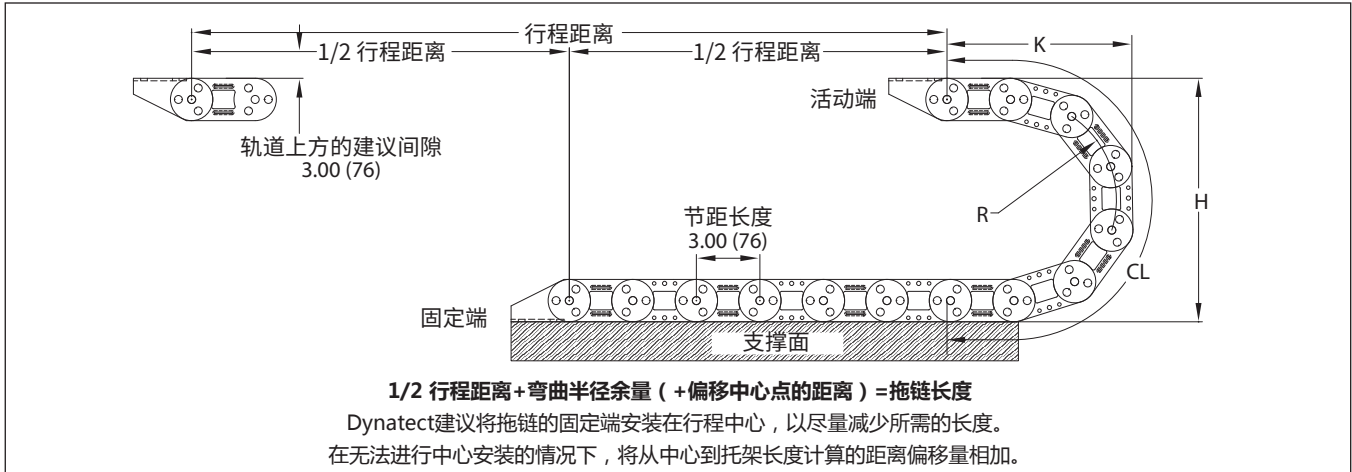

拖链横截面

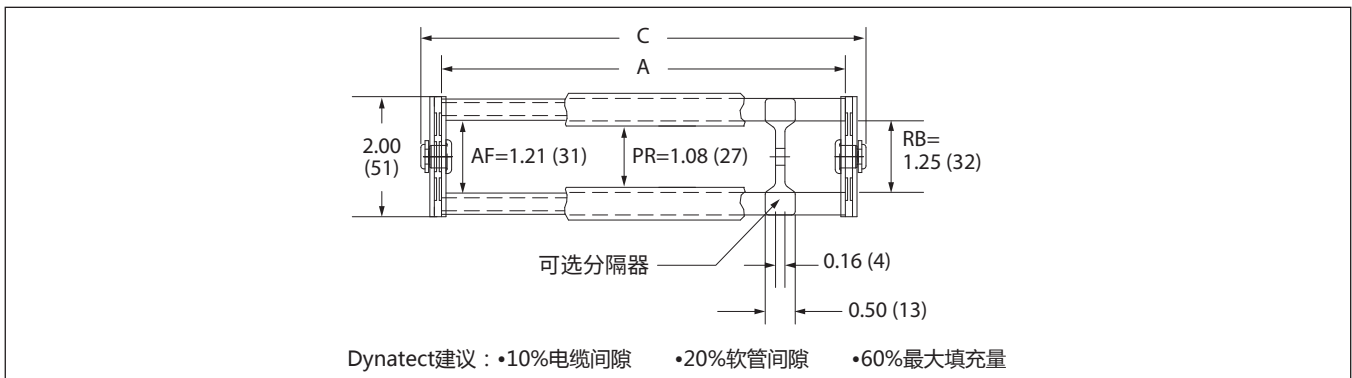

顶视图安装支架

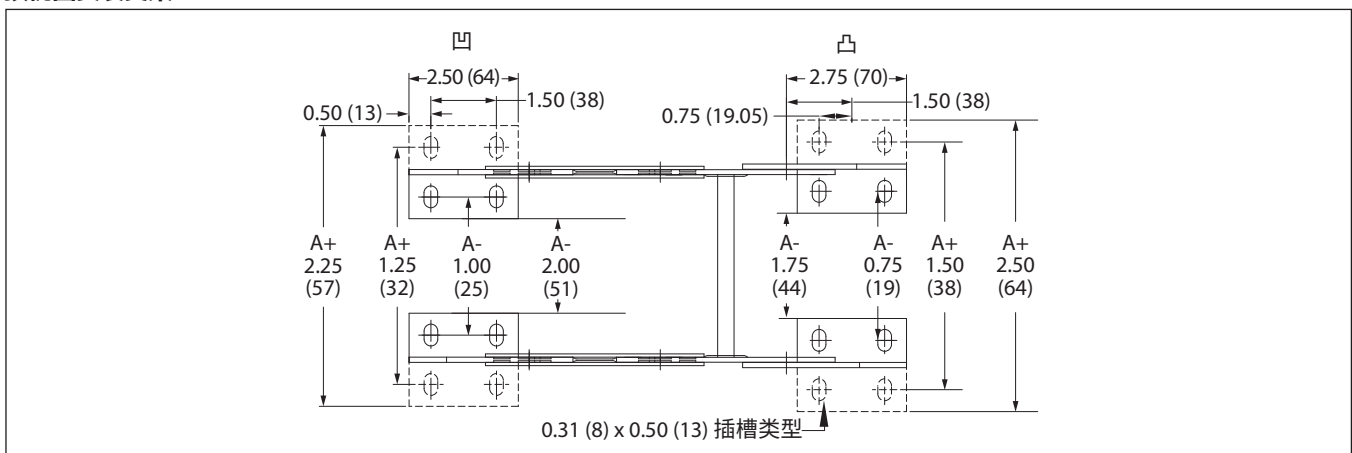

支架布置

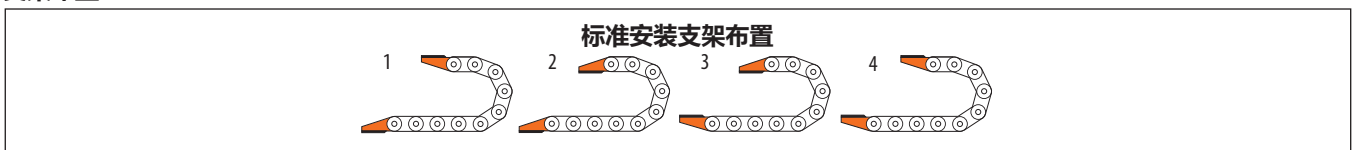

## SX 系列 | GORTRAC<sup>®</sup> 钢 (开放式拖链)

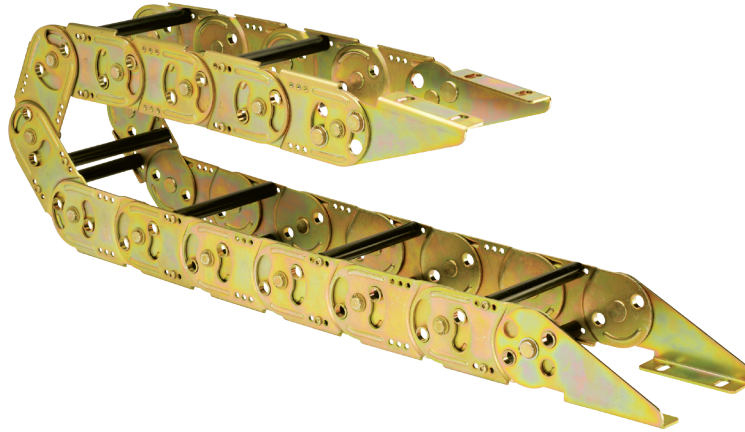

### 零件号配置:

型号	条形样式	条形宽度	高	分离器	长	支架 (固定)	支架 (移动)
SX	RB	3.25	170	1	120.00	#1IN	#1IN

按照上面的例子, 添加编码。零件号=**SX-RB-3.25-170-1-120.00-#1IN-#1IN**

条形宽度以英寸为单位, 精确到小数点后两位。

指定了每个链接的分隔符; 使用“0”表示无。

拖链长度 (法兰之间) 以英寸为单位指定为两位小数。链接的总数取决于节距长度。

指定每个支架的布置和安装孔方向 (向内或向外)。

### 规格

型号	条形样式*	A 英寸 (mm)	C 英寸 (mm)	U (可用空腔宽度) 英寸 (mm)	重量 lb/ft (kg/m)
SX	AF / AFS / RB / PR	客户指定	A + 0.58 (15)	A - 0.47 (12)	4.6 (6.85)

\*条形样式: AF=螺栓连接铝扁钢 AFS=插入式铝扁钢

RB=螺栓连接铝圆钢 PR=螺栓连接铝圆棒上的聚合辊

高度	R 英寸 (mm)	H 英寸 (mm)	K 英寸 (mm)	CL 英寸 (mm)
110	3.47 (88)	10.13 (257)	9.16 (233)	18.90 (480)
135	4.87 (124)	12.93 (328)	10.56 (268)	23.29 (592)
170	6.78 (172)	16.75 (425)	12.47 (317)	29.29 (744)
200	8.34 (212)	19.87 (505)	14.03 (356)	34.19 (868)
245	10.59 (269)	24.37 (619)	16.28 (414)	41.25 (1048)
275	12.06 (306)	27.31 (694)	17.75 (451)	45.87 (1165)

### SX 系列-重量负载

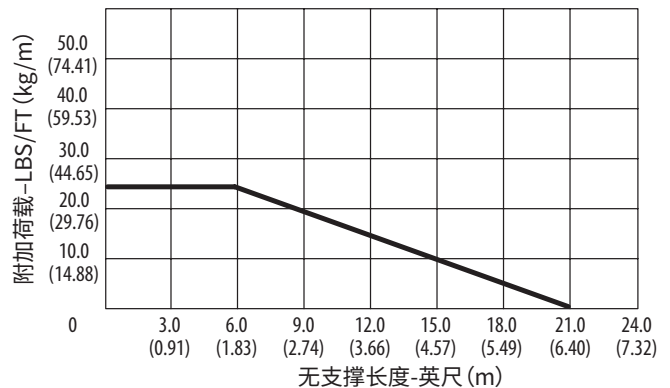

# SX 系列 | GORTRAC<sup>®</sup> 钢 (开放式拖链)

拖链侧视图

尺寸单位为英寸 (MM)

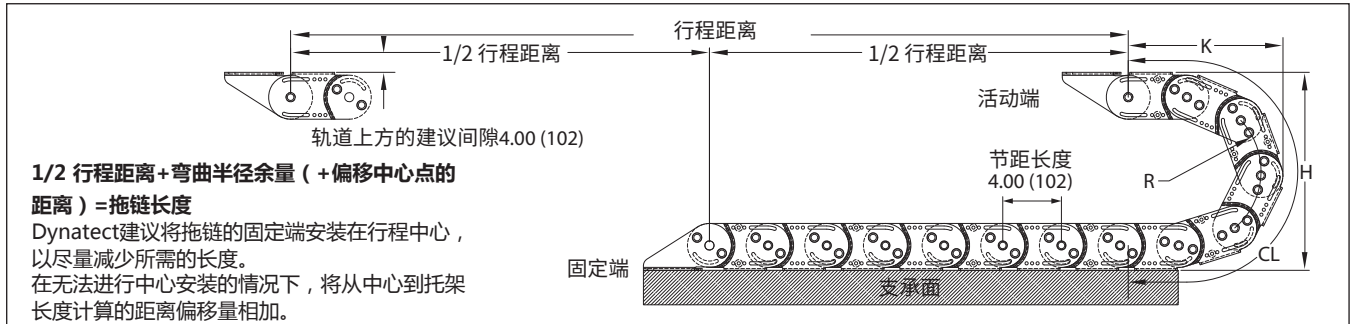

拖链横截面

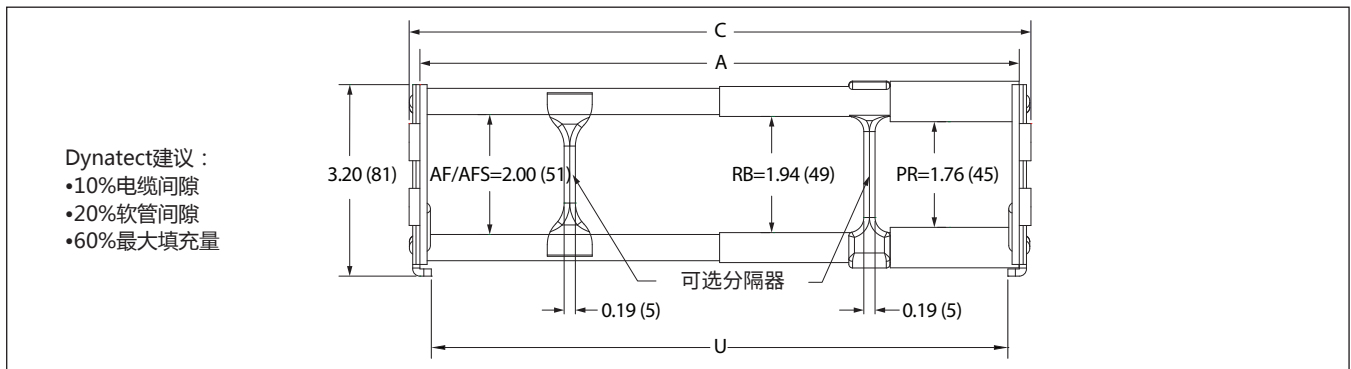

顶视图安装支架

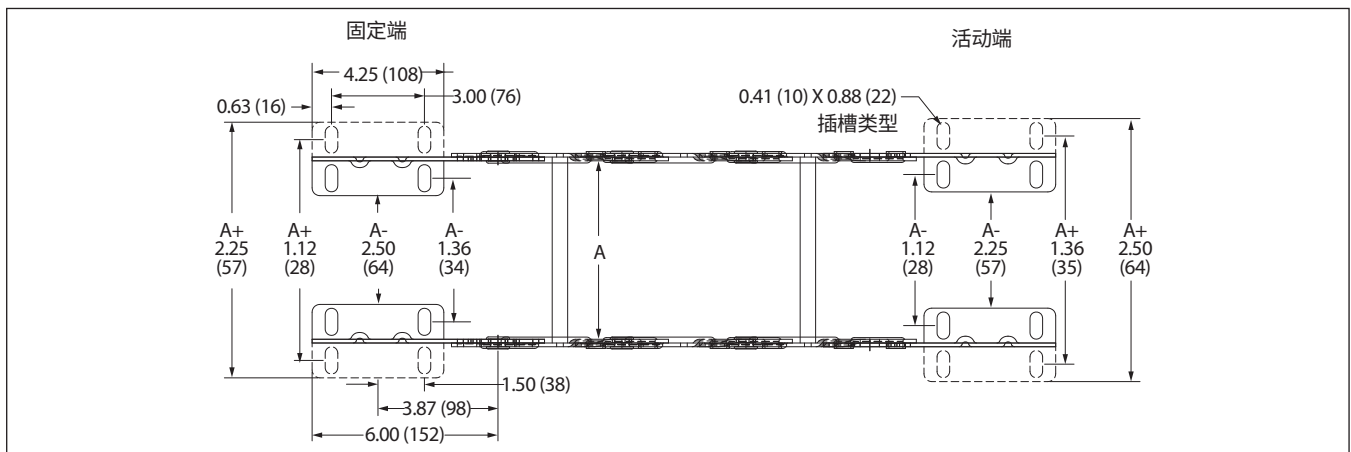

支架布置

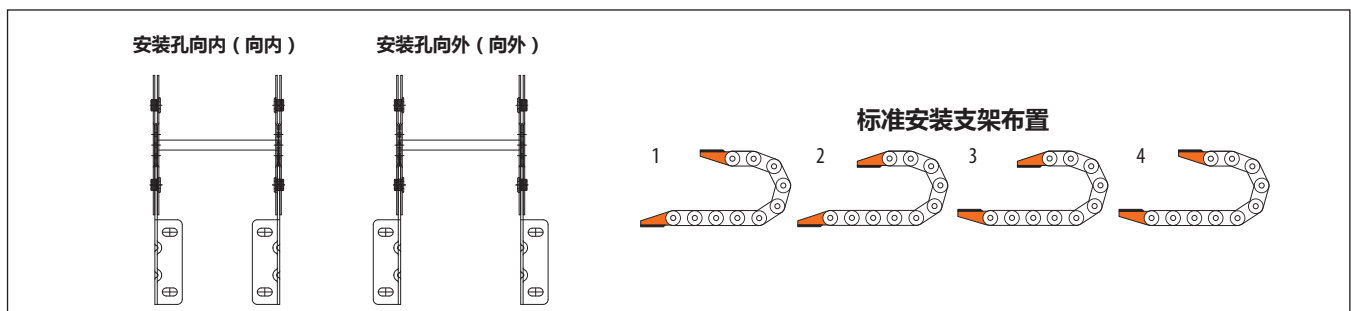

# SRC/LRC 系列 | GORTRAC<sup>®</sup> 钢 (开放式和封闭式拖链)



SRC



SRC-AP



LRC

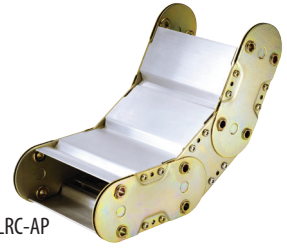

LRC-AP

**零件号配置:**

型号	条形样式	条形宽度	高	分离器	长	支架 (固定)	支架 (移动)
SRC	PR	5.25	110	1	72.00	#2OUT	#2IN

按照上面的例子, 添加编码。零件号=SRC-PR-5.25-110-1-72.00-#2OUT-#2IN

条形宽度以英寸为单位, 精确到小数点后两位。

指定了每个链接的分隔符; 使用“0”表示无。

拖链长度 (法兰之间) 以英寸为单位指定为两位小数。链接的总数取决于节距长度。

指定每个支架的布置和安装孔方向 (向内或向外)。

**规格**

型号	条形样式*	A 英寸 (mm)	C 英寸 (mm)	U (可用空腔宽度) 英寸 (mm)	重量 lb/ft (kg/m)
SRC	AF / RB / PR / AP	客户指定	A + 0.69 (17)	A - 0.28 (7)	5.00 (7.44)
LRC	AF / RB / PR / AP	客户指定	A + 0.69 (17)	A - 0.40 (10)	6.00 (8.93)

**\* 条形样式:**

F=螺栓连接铝扁钢 RB=螺栓连接铝圆钢 PR=螺栓连接铝圆棒上的聚合辊

AP=螺栓连接铝装甲板 (封闭式拖链)

高度	R 英寸 (mm)	H 英寸 (mm)	K 英寸 (mm)	CL 英寸 (mm)
SRC-110*	4.00 (102)	11.00 (279)	9.50 (241)	20.56 (522)
SRC-135	5.25 (133)	13.50 (343)	10.75 (273)	24.49 (922)
SRC-170	7.00 (178)	17.00 (432)	12.50 (318)	29.98 (761)
SRC-200	8.50 (216)	20.00 (508)	14.00 (356)	34.69 (881)
SRC-245	10.75 (273)	24.50 (622)	16.25 (413)	41.76 (1061)
SRC-275	12.25 (311)	27.50 (699)	17.75 (451)	46.47 (1180)
LRC-150*	5.50 (140)	15.00 (381)	12.50 (318)	27.27 (693)
LRC-200	8.00 (203)	20.00 (508)	15.00 (381)	35.12 (892)
LRC-275	11.75 (298)	27.50 (699)	18.75 (476)	46.90 (1191)
LRC-3125	13.63 (346)	31.25 (794)	20.63 (524)	52.78 (1341)
LRC-350	15.50 (394)	35.00 (889)	22.50 (572)	58.67 (1490)
LRC-415	18.75 (476)	41.50 (1054)	25.75 (654)	68.88 (1749)
LRC-525	24.25 (616)	52.50 (1334)	31.25 (794)	86.15 (2188)

\*装甲板不适用于110 ( SRC-110 ) 和150 ( LRC-150 ) 曲线高度。

**SRC/LRC 系列-重量负载**

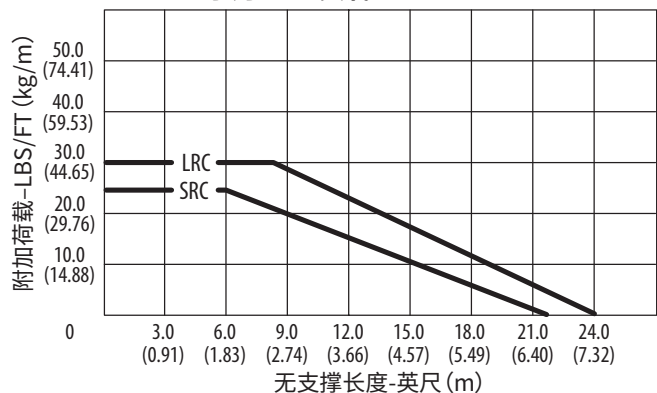



# SRC/LRC 系列 | GORTRAC<sup>®</sup> 钢 (开放式和封闭式拖链)

拖链侧视图

尺寸单位为英寸 (MM)

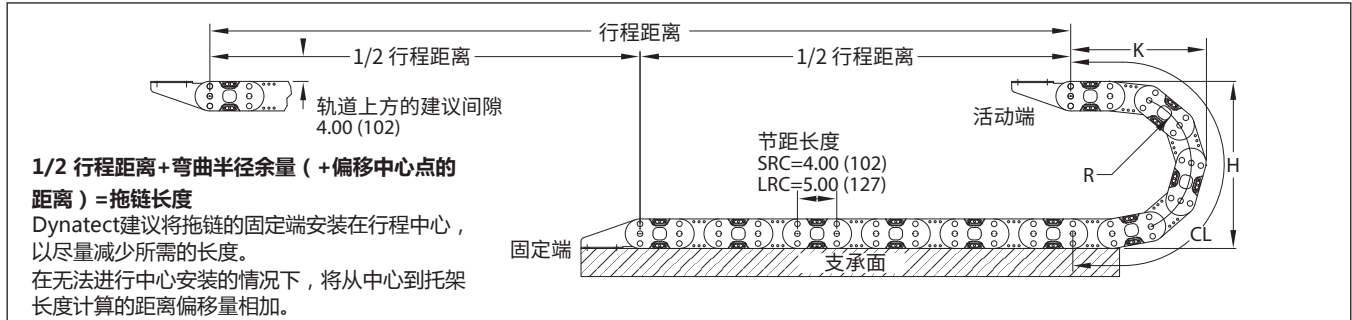

拖链横截面

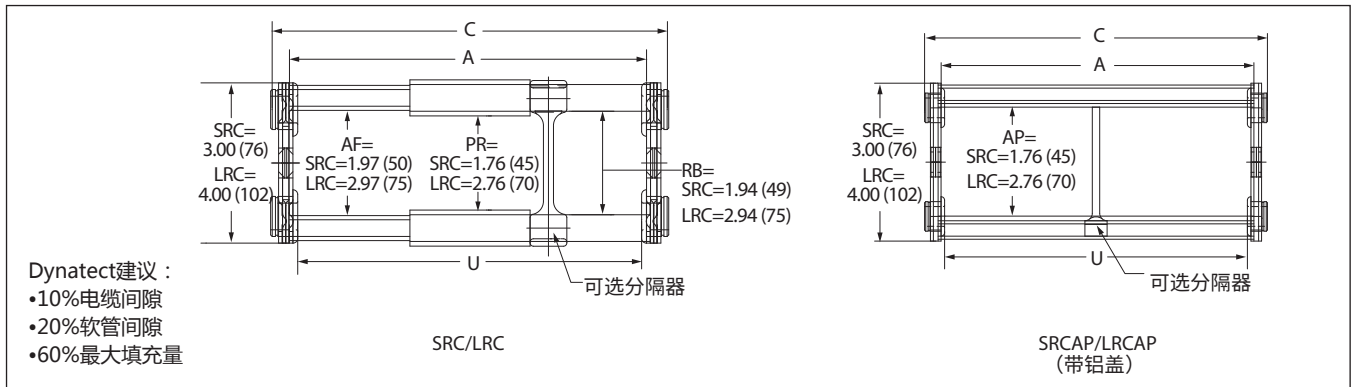

顶视图安装支架

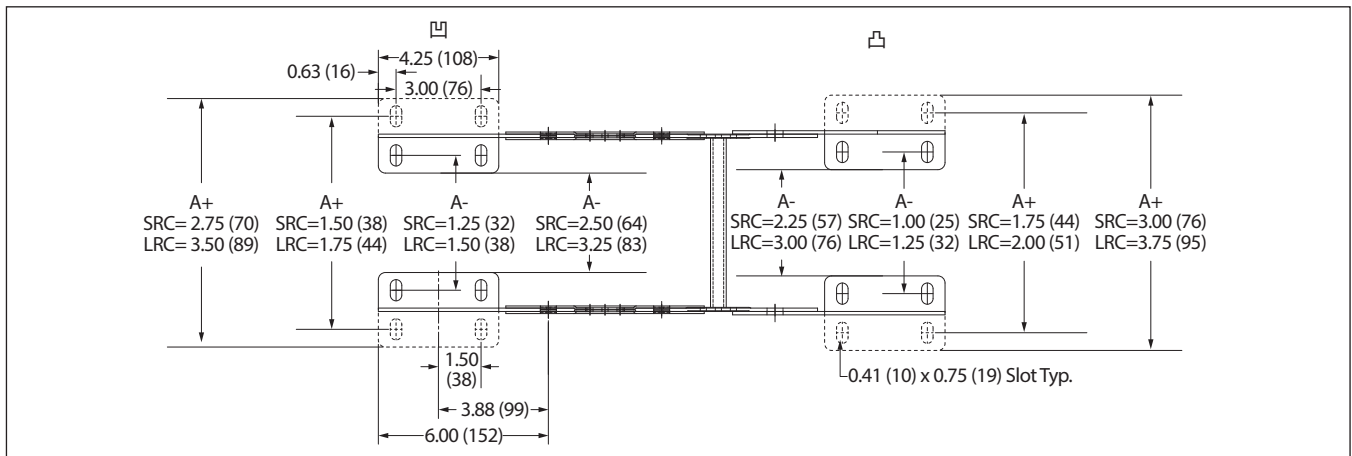

支架布置

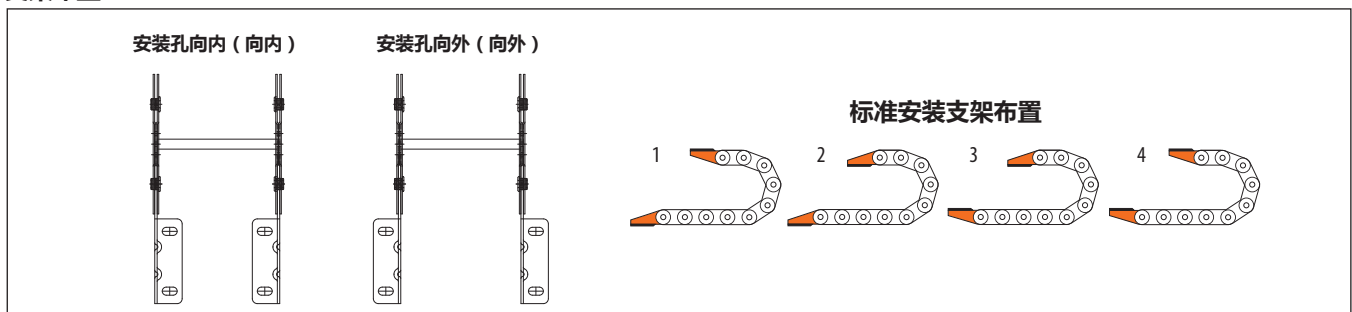

# XX 系列 | GORTRAC<sup>®</sup> 钢 (开放式拖链)

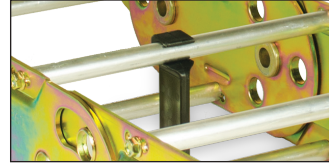

铝圆钢 (XX6-RB)

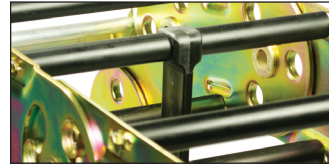

圆棒上的聚辊 (XX6-PR)

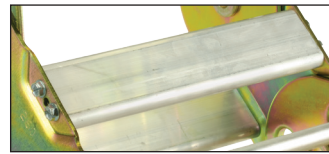

铝扁钢 (XX6-AF)

## 零件号配置:

型号	条形样式	条形宽度	高	分离器	长	支架 (固定)	支架 (移动)
XX6	RB	6.25	470	1	147.60	#1IN	#1IN

按照上面的例子, 添加编码。零件号=**XX6-RB-6.25-470-1-147.60-#1IN-#1IN**

条形宽度以英寸为单位, 精确到小数点后两位。

指定了每个链接的分离器; 使用 "0" 表示无。

拖链长度 (法兰之间) 以英寸为单位指定为两位小数。链接的总数取决于节距长度。

指定每个支架的布置和安装孔方向 (向内或向外)。

## 规格

型号	条形样式*	A 英寸 (mm)	C 英寸 (mm)	U (可用空腔宽度) 英寸 (mm)	重量 lb/ft (kg/m)
XX6	AF / RB / PR / MC / FC	客户指定	A + 0.81 (21)	A - 0.38 (10)	13.00 (19.35)

\*条形样式: AF=螺栓连接铝扁钢 RB=螺栓连接铝圆钢 PR=螺栓连接铝圆棒上的聚合辊

MC=机加工承载杆 (定制) FC=成型槽钢 (自定义)

高度	R 英寸 (mm)	H 英寸 (mm)	K 英寸 (mm)	CL 英寸 (mm)
260	10.00 (254)	26.00 (660)	20.36 (517)	45.46 (1155)
375	15.75 (400)	37.50 (953)	25.95 (659)	63.79 (1620)
470	20.50 (521)	47.00 (1194)	30.73 (780)	78.81 (2002)
530	23.50 (597)	53.00 (1346)	33.88 (861)	88.28 (2242)
600	27.00 (686)	60.00 (1524)	37.31 (948)	99.32 (2523)

## XX 系列-重量负载

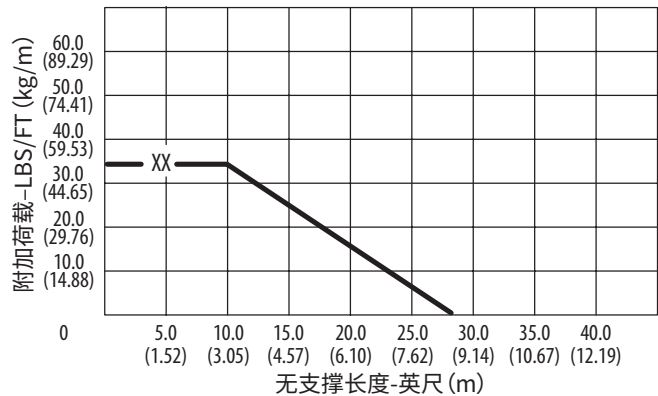

# XX 系列 | GORTRAC<sup>®</sup> 钢 (开放式拖链)

拖链侧视图

尺寸单位为英寸 (MM)

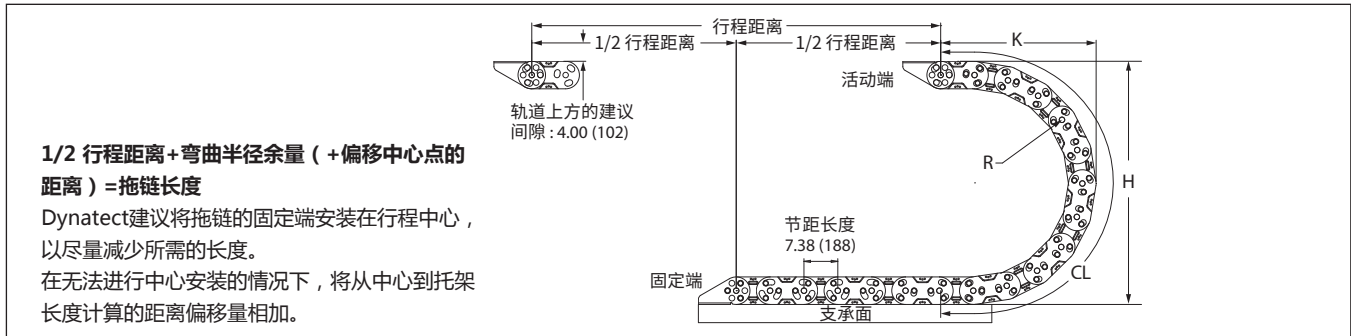

拖链横截面

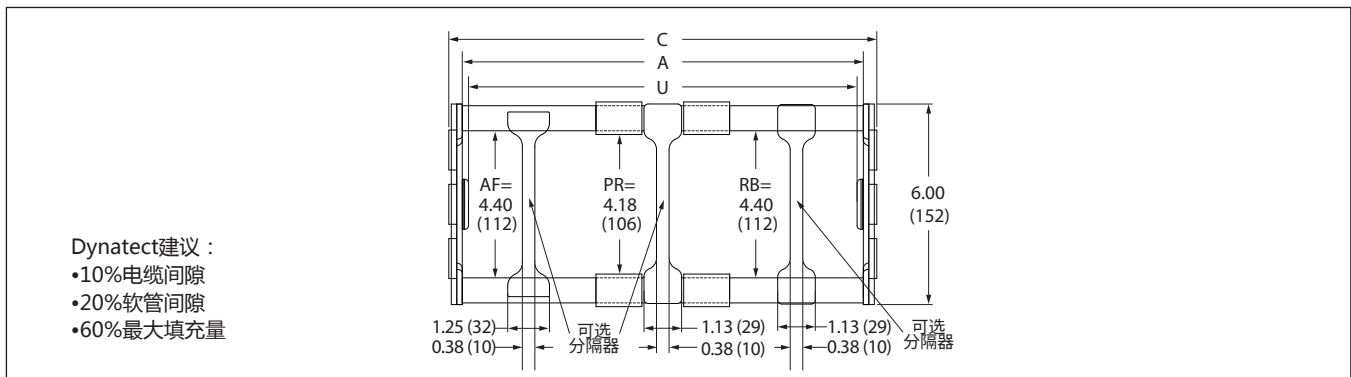

顶视图安装支架

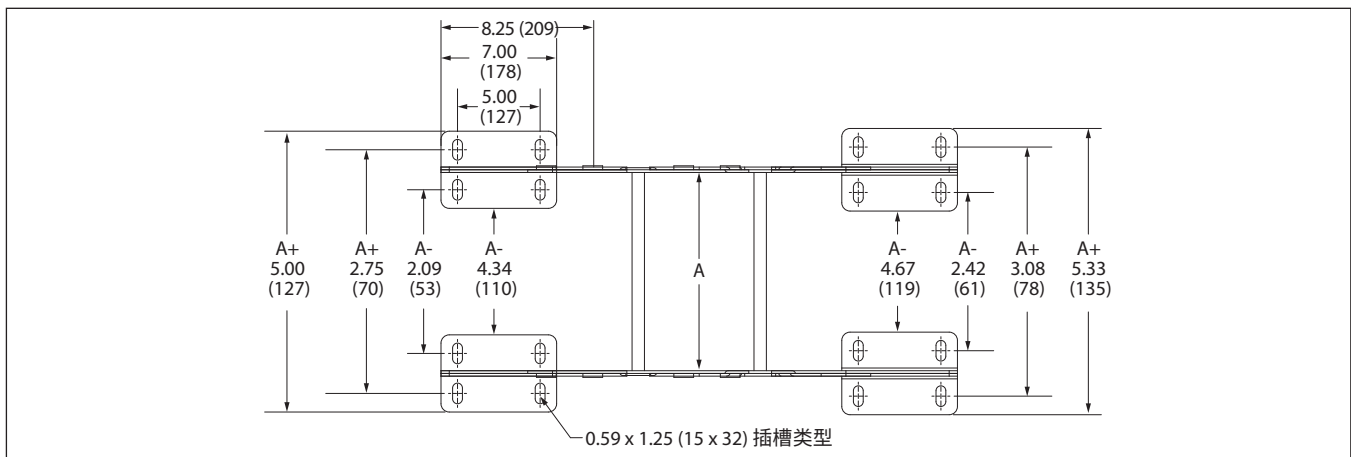

支架布置

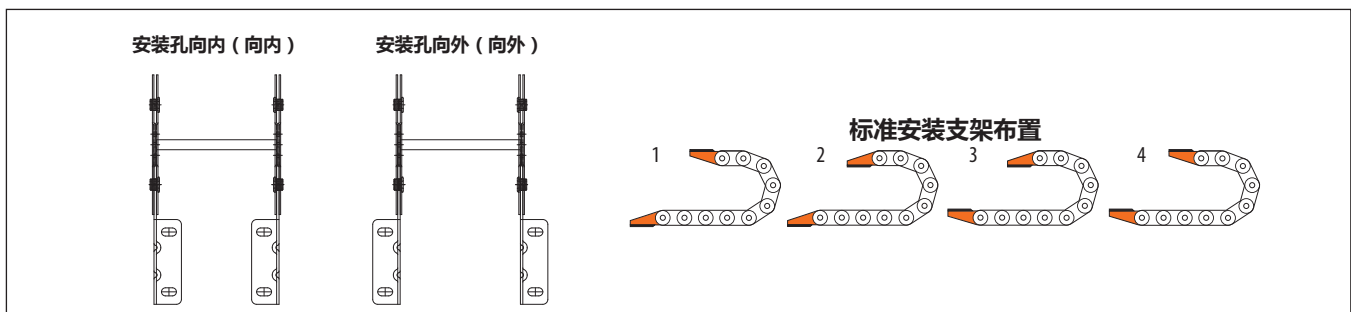

# XL 系列\* (XL6) | GORTRAC<sup>®</sup> 钢 (开放式和封闭式拖链)

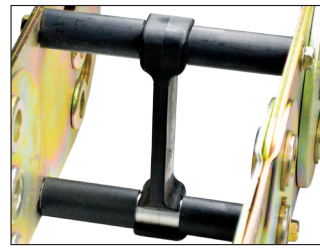
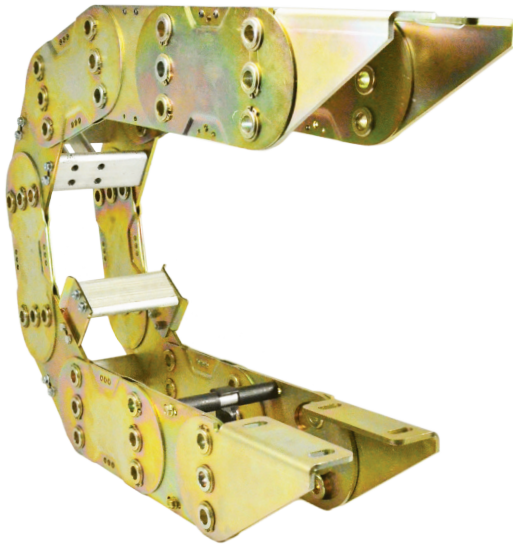

铝条上的聚乙烯辊

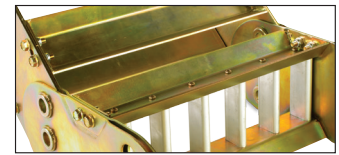

定制槽钢

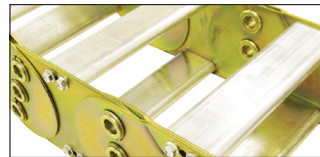

铝扁钢

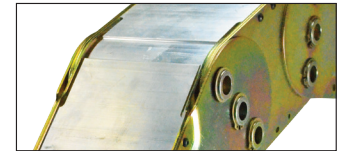

铝装甲板

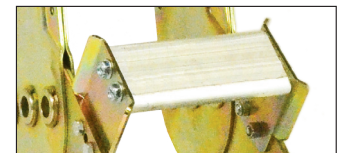

带铝扁条的定制窗口扩展器

## 零件号配置:

型号	条形样式	条形宽度	高	分离器	长	支架 (固定)	支架 (移动)
XL6	PR	5.25	530	1	132.84	#2IN	#3OUT

按照上面的例子, 添加编码。零件号=XL6-PR-5.25-530-1-132.84-#2IN-#3OUT

条形宽度以英寸为单位, 精确到小数点后两位。

指定了每个链接的分离器; 使用“0”表示无。

拖链长度 (法兰之间) 以英寸为单位指定为两位小数。链接的总数取决于节距长度。

指定每个支架的布置和安装孔方向 (向内或向外)。

## 规格

型号	条形样式*	A 英寸 (mm)	C 英寸 (mm)	U (可用空腔宽度) 英寸 (mm)	重量 lb/ft (kg/m)
XL6	AF/RB/PR/AP/MC/FC	客户指定	A + 1.25 (32)	A - 0.51 (13)	20.00 (29.76)

\*条形样式: AF=螺栓连接铝扁钢 RB=螺栓连接铝圆钢 PR=螺栓连接铝圆棒上的聚乙烯 MC=机加工承载杆 (定制)

FC=成型槽钢 (自定义) AP=螺栓连接铝装甲板 (封闭式拖链)

高度	R 英寸 (mm)	H 英寸 (mm)	K 英寸 (mm)	CL 英寸 (mm)
260*	10.05 (255)	26.00 (660)	20.38 (518)	46.31 (1176)
375	15.80 (401)	37.50 (953)	26.13 (664)	64.36 (1635)
470	20.55 (522)	47.00 (1194)	30.88 (784)	79.28 (2014)
530	23.55 (598)	53.00 (1346)	33.88 (861)	88.70 (2253)
650	29.55 (750)	65.00 (1651)	39.88 (1013)	107.54 (2731)

\*260弯道高度 (XL6-260) 不提供装甲板。

## XL 系列-重量负载

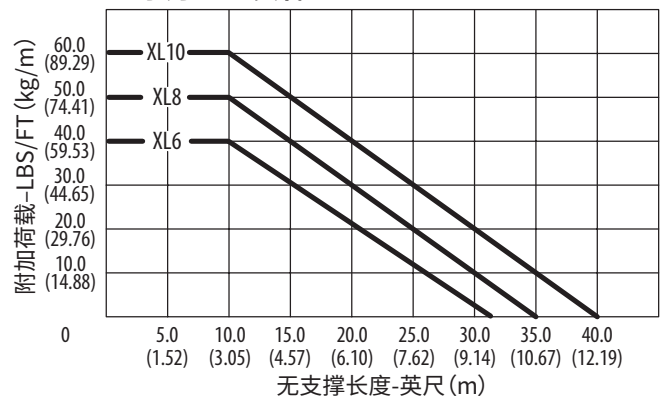

# XL 系列\* (XL6) | GORTRAC® 钢 (开放式和封闭式拖链)

拖链侧视图

尺寸单位为英寸 (MM)

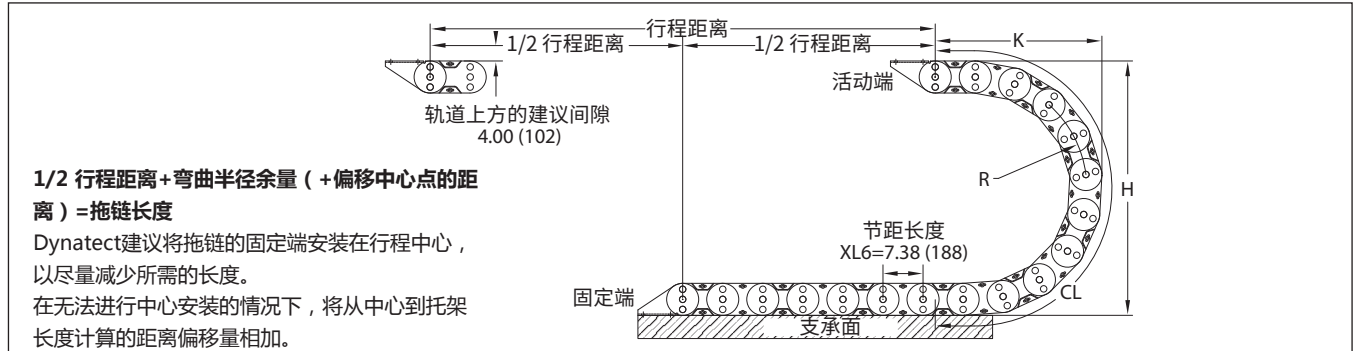

拖链横截面

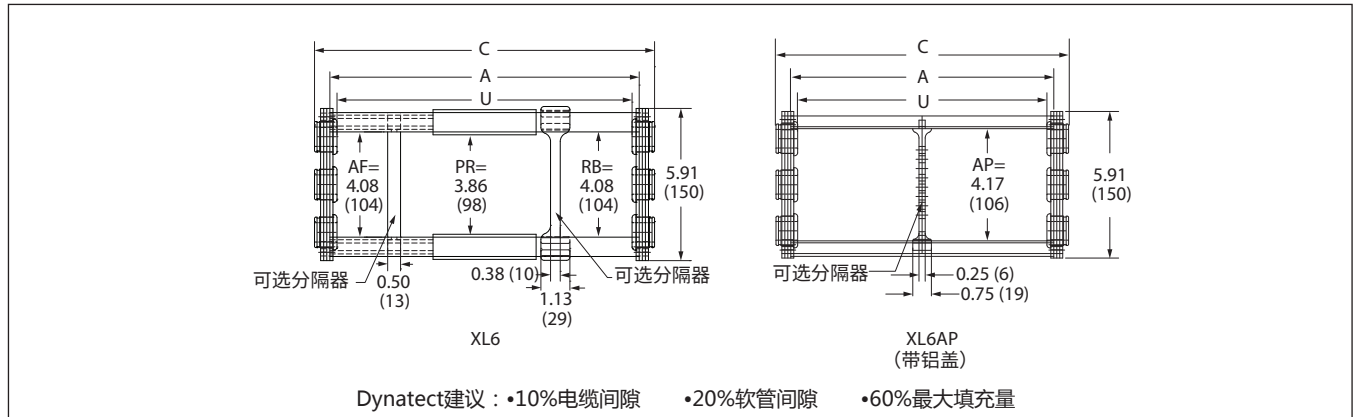

顶视图安装支架

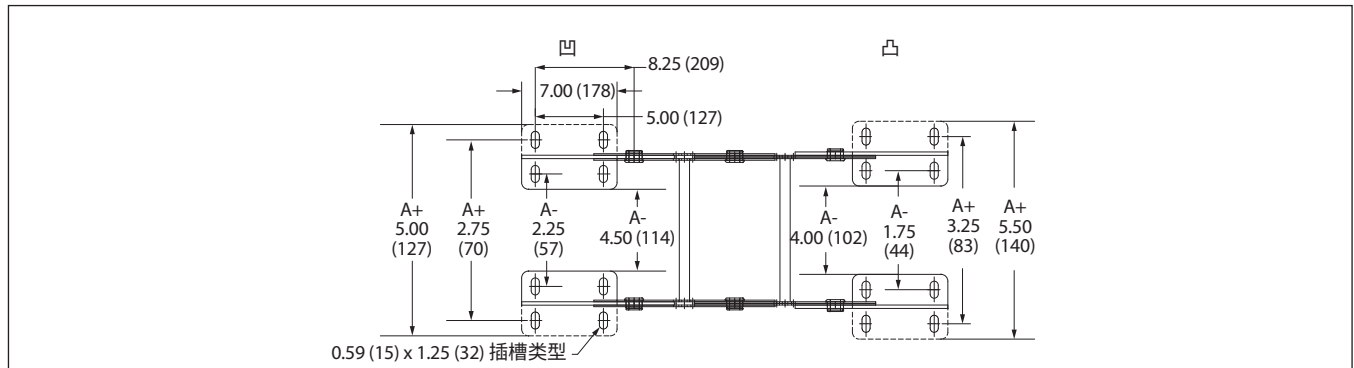

支架布置

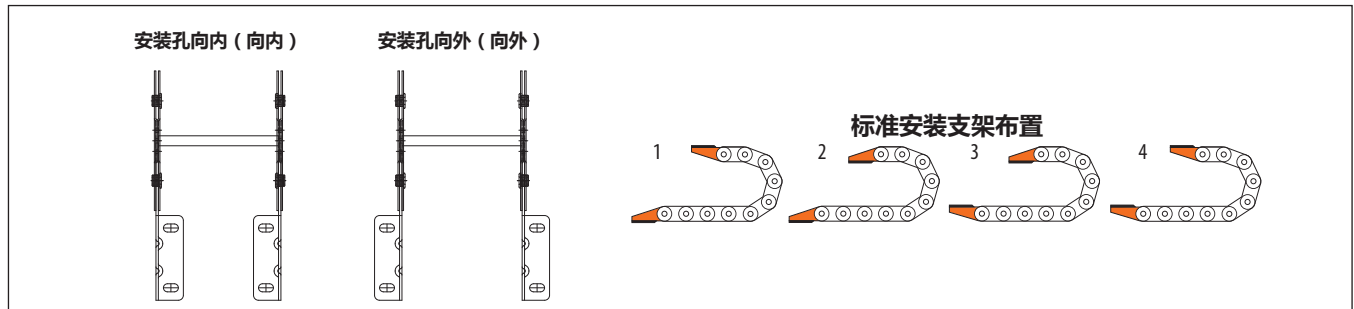

# XL 系列\* (XL8/XL10) | GORTRAC<sup>®</sup> 钢 (开放式拖链)

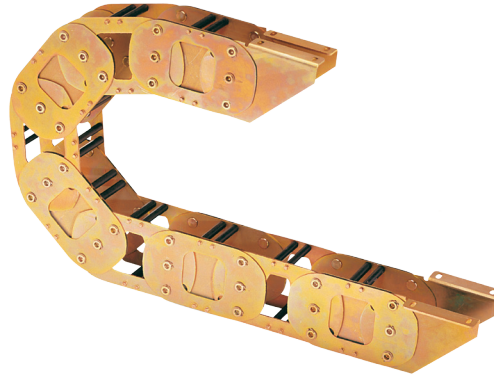

### 零件号配置:

型号	条形样式	条形宽度	高	分离器	长	支架 (固定)	支架 (移动)
XL8	AF	6.50	470	3	177.27	#3IN	#3OUT

按照上面的例子, 添加编码。零件号=**XL8-AF-6.50-470-3-177.27-#3IN-#3OUT**

条形宽度以英寸为单位, 精确到小数点后两位。

指定了每个链接的分离器; 使用“0”表示无。

拖链长度 (法兰之间) 以英寸为单位指定为两位小数。链接的总数取决于节距长度。

指定每个支架的布置和安装孔方向 (向内或向外)。

### 规格

型号	条形样式*	A 英寸 (mm)	C 英寸 (mm)	U (可用空腔宽度) 英寸 (mm)	重量 lb/ft (kg/m)
XL8	AF/RB/PR/MC/FC	客户指定	A + 1.25 (32)	A - 0.51 (13)	28.00 (41.66)
XL10	AF/RB/PR/MC/FC	客户指定	A + 1.25 (32)	A - 0.51 (13)	32.00 (47.62)

\*条形样式: AF=螺栓连接铝扁钢 RB=螺栓连接铝圆钢 PR=螺栓连接铝圆棒上的聚氨酯

MC=机加工承载杆 (定制) FC=成型槽钢 (自定义)

高度	R 英寸 (mm)	H 英寸 (mm)	K 英寸 (mm)	CL 英寸 (mm)
XL8 - 290	10.57 (268)	29.00 (737)	23.83 (605)	51.84 (1317)
XL8 - 330	12.57 (319)	33.00 (838)	25.83 (656)	58.12 (1476)
XL8 - 470	19.57 (497)	47.00 (1194)	32.83 (834)	80.10 (2035)
XL8 - 540	23.07 (586)	54.00 (1372)	36.33 (923)	91.09 (2314)
XL8 - 800	36.07 (916)	80.00 (2032)	49.33 (1253)	131.91 (3351)
XL10 - 480	19.08 (485)	48.00 (1219)	35.66 (906)	82.23 (2114)
XL10 - 600	25.08 (637)	60.00 (1524)	41.66 (1058)	102.07 (2593)
XL10 - 800	35.08 (891)	80.00 (2032)	51.66 (1312)	133.47 (3390)



图示: 用于纸张转换应用的24"钢制XL拖链。XL拖链可提供定制尺寸。

### XL 系列-重量负载

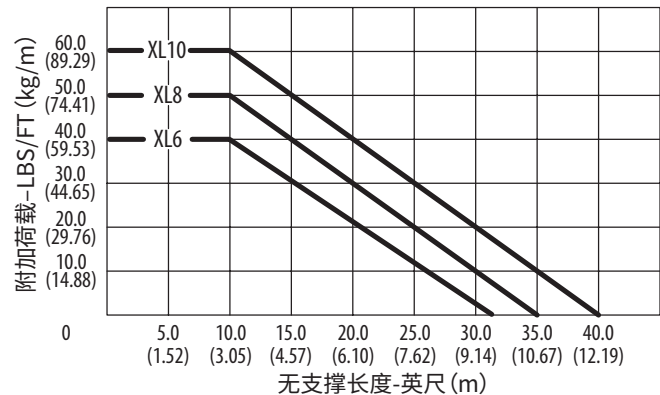

# XL 系列\* (XL8/XL10) | GORTRAC® 钢 (开放式拖链)

拖链侧视图

尺寸单位为英寸 (MM)

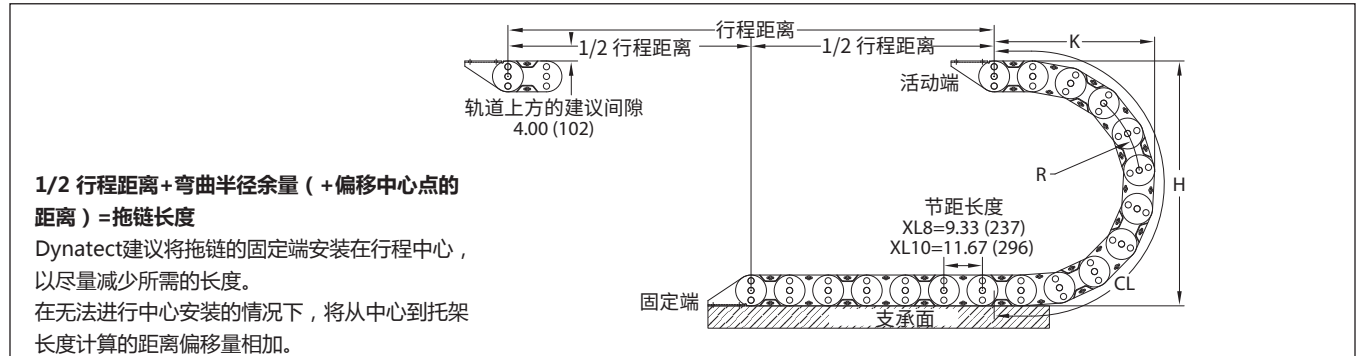

拖链横截面

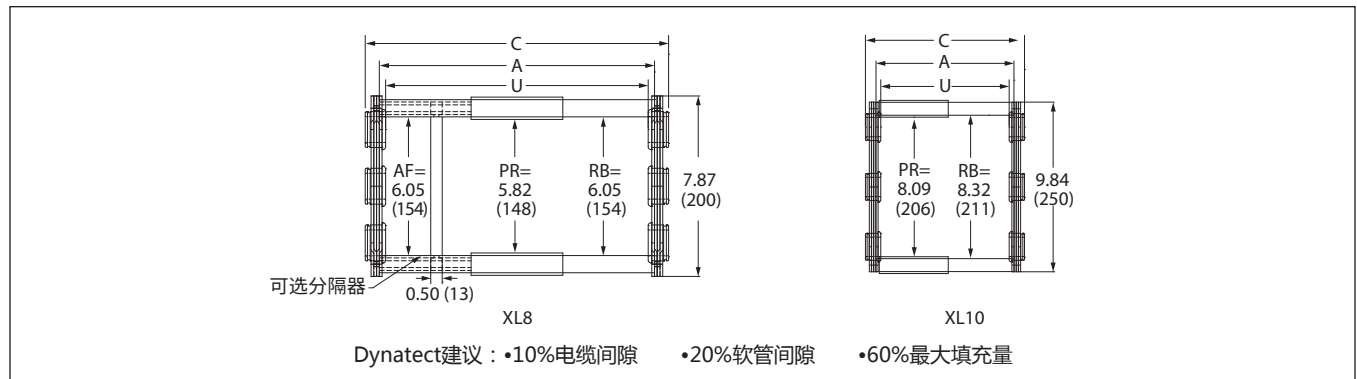

顶视图安装支架

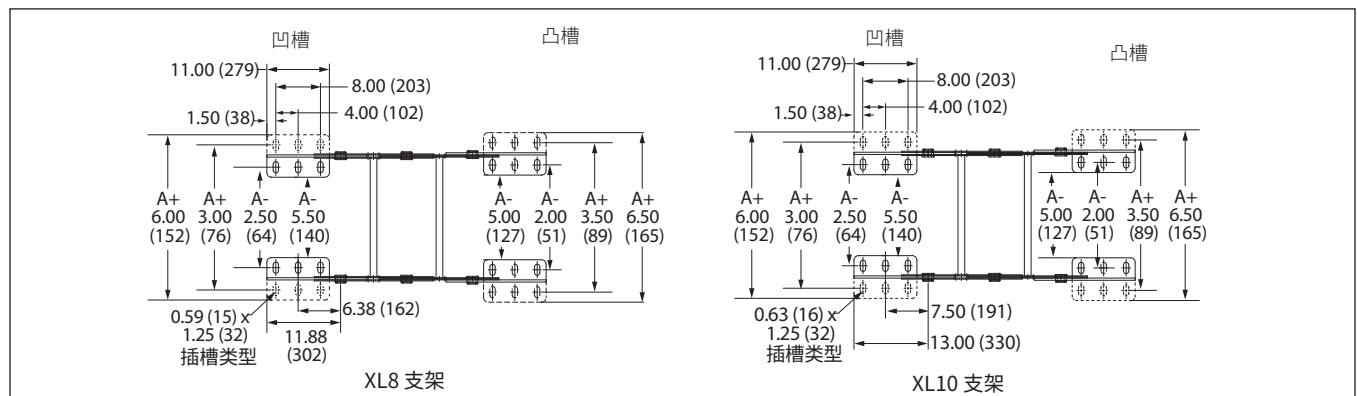

支架布置

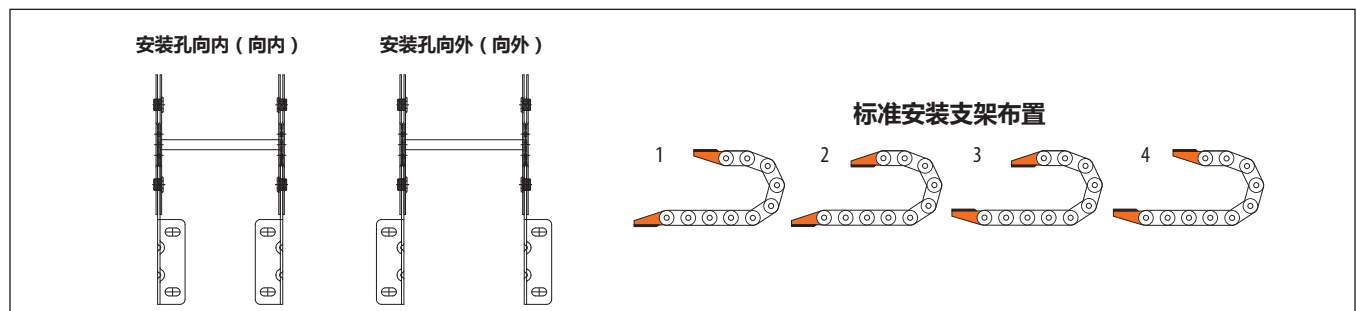

# GORTUBE<sup>®</sup> 系列 | 钢 (封闭式拖链)

## 零件号配置:

型号 C2C	高 11	长 34.00	支架 (固定) TYPE B	支架 (移动) TYPE A
-----------	---------	------------	-------------------	-------------------

按照上面的例子, 添加编码。零件号 = **C2C-11-34.00-B型-A型**

托架长度 (法兰之间) 以英寸为单位指定为两位小数。链接的总数取决于节距长度。

为每端指定支架类型 (标准、A型、B型)。指定标准 (标准) 支架的布置。

## 规格

型号	A 英寸 (mm)	B 英寸 (mm)	C 英寸 (mm)	D 英寸 (mm)	重量 lb/ft (kg/m)
C0	1.02 (26)	0.63 (16)	1.18 (30)	0.79 (20)	0.40 (0.60)
C1	1.79 (45)	1.00 (25)	1.97 (50)	1.18 (30)	0.90 (1.34)
C1A	1.79 (45)	1.79 (45)	1.97 (50)	1.97 (50)	0.90 (1.34)
C1B	1.98 (50)	1.59 (40)	2.17 (55)	1.77 (45)	0.90 (1.34)
C2	2.97 (75)	1.59 (40)	3.15 (80)	1.77 (45)	1.50 (2.23)
C2C	3.17 (81)	1.59 (40)	3.35 (85)	1.77 (45)	1.70 (2.53)
C2A	3.56 (90)	1.79 (45)	3.74 (95)	1.97 (50)	2.10 (3.12)
C2AA	3.17 (81)	2.19 (56)	3.35 (85)	2.36 (60)	2.10 (3.12)
C3	4.11 (104)	2.15 (55)	4.33 (110)	2.36 (60)	2.40 (3.57)
C3A	4.29 (109)	2.93 (74)	4.53 (115)	3.15 (80)	2.40 (3.57)
C3AA	4.31 (109)	2.15 (55)	4.53 (115)	2.36 (60)	2.80 (4.17)
C3C	5.26 (134)	3.29 (84)	5.51 (140)	3.54 (90)	3.50 (5.21)
C4	6.48 (165)	2.93 (74)	6.69 (170)	3.15 (80)	3.80 (5.65)
C5	6.42 (163)	3.50 (89)	6.69 (170)	3.74 (95)	4.00 (5.95)
C6	7.68 (195)	3.71 (94)	7.87 (200)	3.94 (100)	4.10 (6.10)
C7	8.43 (214)	4.09 (104)	8.66 (220)	4.33 (110)	4.60 (6.84)
高度	R 英寸 (mm)	H 英寸 (mm)	K 英寸 (mm)	CL 英寸 (mm)	P 英寸 (mm)
C0-4	1.77 (45)	5.15 (131)	3.20 (81)	7.64 (194)	1.00 (25)
C1-6	2.56 (65)	7.12 (181)	4.00 (102)	9.74 (247)	1.50 (38)
C1-9	3.54 (90)	9.10 (231)	5.60 (142)	14.06 (357)	1.50 (38)
C1-13	5.51 (140)	13.06 (332)	7.50 (191)	20.11 (511)	1.50 (38)
C1A-10	3.94 (100)	10.65 (271)	6.00 (152)	14.53 (369)	1.50 (38)
C1B-9	3.54 (90)	9.67 (246)	5.50 (140)	13.27 (337)	1.50 (38)
C2-10	3.54 (90)	9.67 (246)	5.90 (150)	14.07 (357)	2.00 (51)
C2-175	7.48 (190)	17.56 (446)	9.80 (249)	26.37 (670)	2.00 (51)
C2-22	8.66 (220)	19.91 (506)	11.80 (300)	31.72 (806)	2.00 (51)
C2C-11	3.54 (90)	9.67 (246)	6.40 (163)	15.07 (383)	2.00 (51)
C2A-12	4.33 (110)	11.48 (292)	7.00 (178)	16.98 (431)	2.50 (64)
C2AA-135	5.51 (140)	14.19 (360)	7.70 (196)	19.33 (491)	2.50 (64)
C3-135	5.32 (135)	14.21 (361)	7.70 (196)	19.11 (485)	2.50 (64)
C3-20	8.27 (210)	20.11 (511)	11.10 (282)	29.28 (744)	3.00 (76)
C3-26	11.22 (285)	26.02 (661)	14.00 (356)	38.45 (977)	3.00 (76)
C3A-18	6.69 (170)	17.76 (451)	9.90 (251)	24.29 (617)	3.00 (76)
C3AA-13	5.32 (135)	14.21 (361)	7.30 (185)	18.31 (465)	3.00 (76)
C3C-18	7.09 (180)	18.93 (481)	10.00 (254)	24.55 (624)	3.00 (76)
C4-18	6.89 (175)	18.14 (461)	9.90 (251)	24.52 (623)	3.00 (76)
C4-23	9.25 (235)	22.87 (581)	12.50 (318)	32.41 (823)	3.00 (76)
C4-31	13.19 (335)	30.74 (781)	16.40 (417)	44.71 (1136)	3.00 (76)
C5-22	8.27 (210)	21.50 (546)	11.90 (302)	29.50 (749)	3.00 (76)
C6-23	8.66 (220)	22.50 (572)	12.50 (318)	30.95 (786)	3.00 (76)
C7-24	9.25 (235)	24.08 (612)	13.00 (330)	32.23 (819)	3.00 (76)



# GORTUBE<sup>®</sup> 系列 | 钢 (封闭式拖链)

## 拖链侧视图

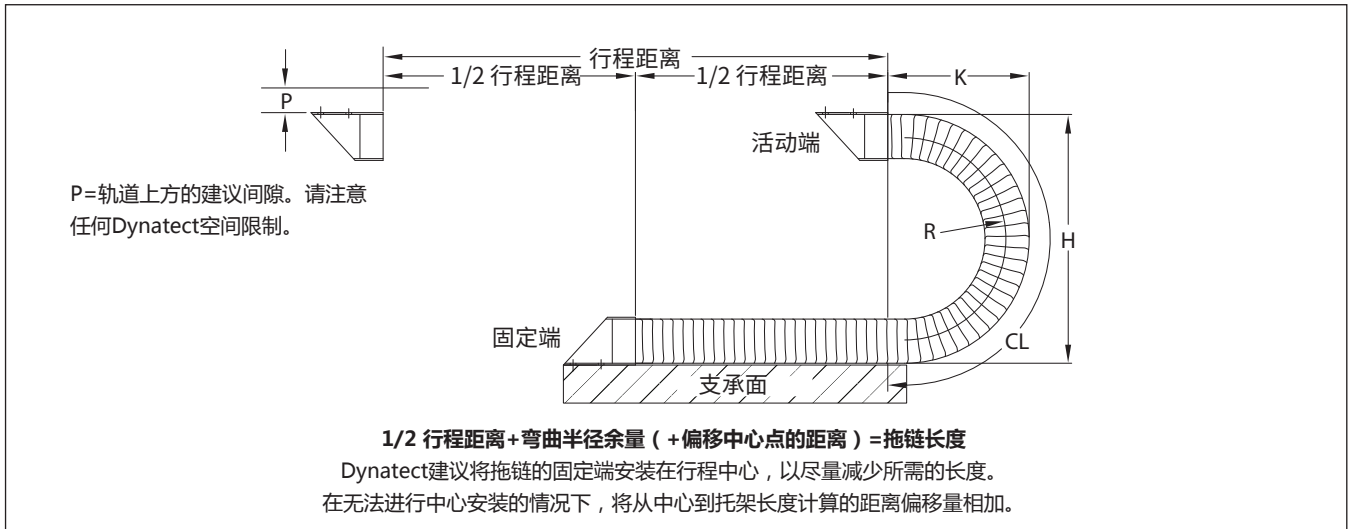

## 拖链横截面

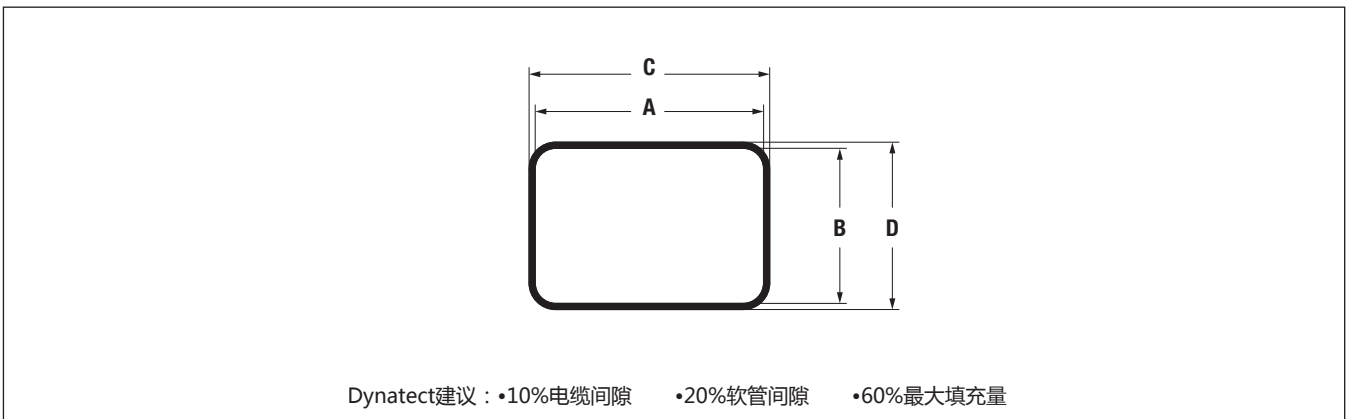

## 安装法兰请参见下一页

### 可选结构类型：

- ( 交货期请咨询工厂 )
- Amflex ( 内含铁片条 )
  - 铆钉固定
  - 无铁片条
  - 黑色氧化物饰面

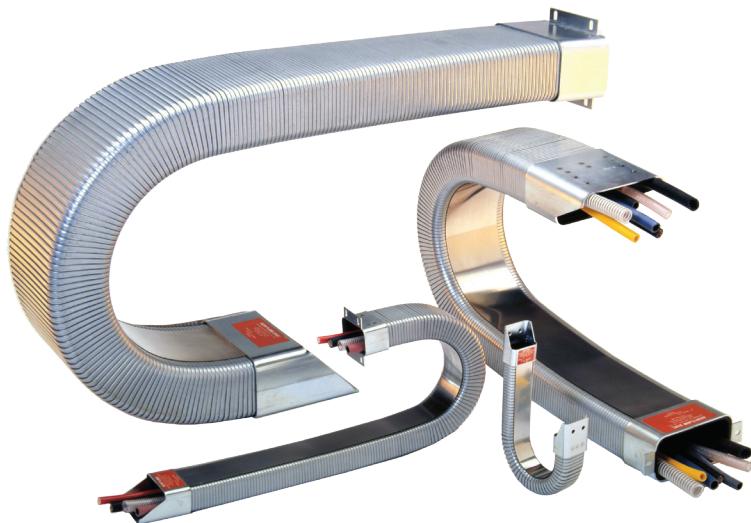

# GORTUBE<sup>®</sup> 系列 | 安装法兰 ( 封闭式拖链 )

## 规范-标准法兰选项

型号	C1 英寸 ( mm )	D1 英寸 ( mm )	Q 英寸 ( mm )	M 英寸 ( mm )	E 英寸 ( mm )	E1 英寸 ( mm )	F 英寸 ( mm )	L 英寸 ( mm )
C0	1.33 (34)	0.94 (24)	0.50 (13)	0.22 (6)	1.63 (41)	-	1.25 (32)	2.00 (51)
C1	2.11 (54)	1.34 (34)	0.88 (22)	0.28 (7)	1.75 (44)	-	1.19 (30)	2.38 (60)
C1A	2.11 (54)	2.12 (54)	0.88 (22)	0.38 (10)	1.69 (43)	-	1.19 (30)	2.38 (60)
C1B	2.31 (59)	1.93 (49)	0.88 (22)	0.28 (7)	1.75 (44)	-	1.19 (30)	2.38 (60)
C2	3.32 (84)	1.96 (50)	1.94 (49)	0.28 (7)	2.69 (68)	-	1.75 (44)	3.56 (90)
C2C	3.52 (89)	1.96 (50)	1.94 (49)	0.38 (10)	3.05 (77)	2.17 (55)	1.75 (44)	3.52 (89)
C2A	3.92 (100)	2.15 (55)	2.50 (64)	0.34 (9)	3.25 (83)	-	2.06 (52)	4.19 (106)
C2AA	3.52 (89)	2.55 (65)	1.94 (49)	0.38 (10)	3.44 (87)	2.19 (56)	1.75 (44)	4.13 (105)
C3	4.58 (116)	2.62 (67)	2.75 (70)	0.34 (9)	3.56 (90)	2.50 (64)	2.50 (64)	4.75 (121)
C3A	4.78 (121)	3.41 (87)	2.75 (70)	0.41 (10)	3.50 (90)	-	2.38 (60)	4.75 (121)
C3AA	4.77 (121)	2.62 (67)	2.75 (70)	0.38 (10)	4.67 (119)	3.42 (87)	3.00 (76)	5.36 (136)
C3C	5.76 (146)	3.80 (97)	3.50 (89)	0.38 (10)	5.80 (147)	3.67 (93)	3.50 (89)	6.25 (159)
C4	6.94 (176)	3.41 (87)	3.94 (100)	0.34 (9)	4.75 (121)	3.50 (89)	3.13 (80)	6.31 (160)
C5	6.95 (177)	4.01 (102)	4.00 (102)	0.34 (9)	6.13 (156)	4.94 (125)	3.69 (94)	7.31 (186)
C6	8.15 (207)	4.22 (107)	4.75 (121)	0.41 (10)	6.69 (170)	5.38 (137)	3.94 (100)	8.13 (207)
C7	8.94 (227)	4.62 (117)	5.50 (140)	0.41 (10)	7.38 (187)	5.88 (149)	4.16 (106)	8.75 (222)

## GORTUBE标准法兰

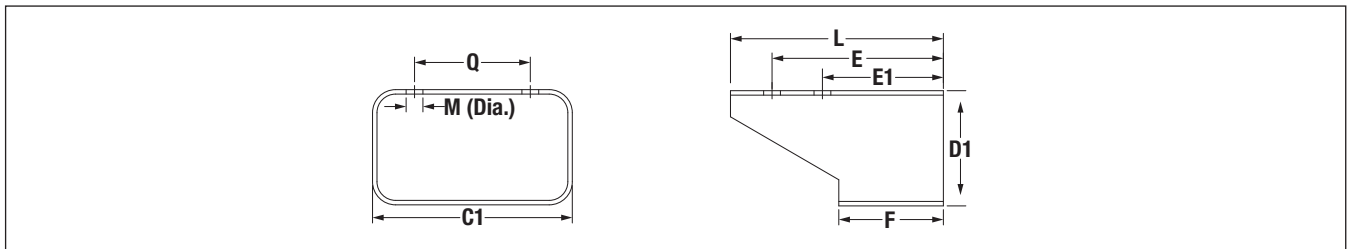

## 标准法兰布置-订购标准法兰时请详细说明

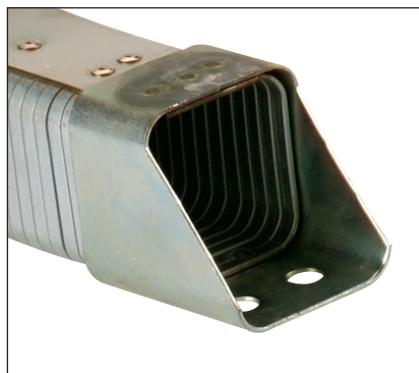
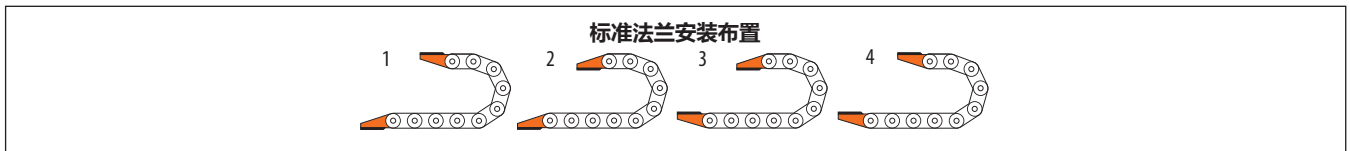

标准法兰 ( 在零件号中注明 “STD” )

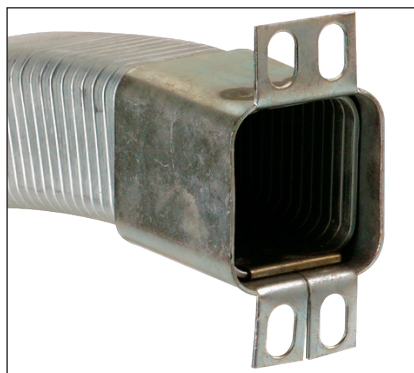

“A” 型法兰 ( 在零件号中指定 “A型” )

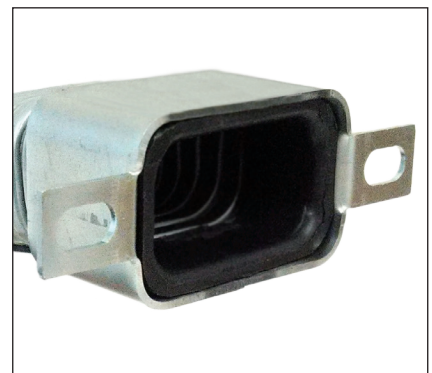

“B” 型法兰 ( 在零件号中指定 “B型” )

# GORTUBE<sup>®</sup> 系列 | 安装法兰 (封闭式拖链)

## 规格-A型法兰选项

型号	C1 英寸 (mm)	D1 英寸 (mm)	Q 英寸 (mm)	插槽 英寸 (mm)	G 英寸 (mm)	S 英寸 (mm)	T 英寸 (mm)	L 英寸 (mm)
C0	1.33 (34)	0.94 (24)	0.38 (10)	0.22 x 0.38 (6 x 10)	0.75 (19)	1.86 (47)	1.46 (37)	1.25 (32)
C1	2.11 (54)	1.34 (34)	0.69 (18)	0.28 x 0.50 (7 x 13)	1.38 (35)	2.80 (71)	2.11 (54)	1.56 (40)
C1A	2.11 (54)	2.12 (54)	0.69 (18)	0.38 x 0.63 (10 x 16)	1.38 (35)	4.00 (102)	3.16 (80)	2.38 (60)
C1B	2.31 (59)	1.93 (49)	0.69 (18)	0.38 x 0.63 (10 x 16)	1.38 (35)	3.75 (95)	2.94 (75)	2.38 (60)
C2	3.32 (84)	1.96 (50)	1.75 (44)	0.28 x 0.50 (7 x 13)	2.50 (64)	3.50 (89)	2.88 (73)	1.75 (44)
C2C	3.52 (89)	1.96 (50)	1.75 (44)	0.28 x 0.50 (7 x 13)	2.56 (65)	3.56 (90)	2.81 (71)	1.75 (44)
C2A	3.92 (100)	2.15 (55)	2.00 (51)	0.34 x 0.50 (9 x 13)	2.75 (70)	3.75 (95)	2.94 (75)	2.06 (5)
C2AA	3.52 (89)	2.55 (65)	1.75 (44)	0.41 x 0.68 (10 x 17)	2.50 (64)	4.31 (109)	3.42 (87)	3.53 (90)
C3	4.58 (116)	2.62 (67)	2.38 (60)	0.34 x 0.50 (9 x 13)	3.13 (80)	4.31 (109)	3.50 (89)	2.38 (60)
C3A	4.78 (121)	3.41 (87)	2.38 (60)	0.34 x 0.50 (9 x 13)	3.25 (83)	5.13 (130)	4.38 (111)	4.56 (116)
C3AA	4.77 (121)	2.62 (67)	2.38 (60)	0.34 x 0.50 (9 x 13)	3.50 (89)	4.39 (112)	3.50 (89)	3.00 (76)
C3C	5.76 (146)	3.80 (97)	3.25 (83)	0.38 x 0.56 (10 x 14)	4.25 (108)	5.53 (140)	4.75 (121)	3.50 (89)
C4	6.94 (176)	3.41 (87)	3.75 (95)	0.34 x 0.50 (9 x 13)	4.75 (121)	5.13 (130)	4.31 (109)	3.13 (80)
C5	6.95 (177)	4.01 (102)	3.75 (95)	0.34 x 0.75 (9 x 19)	4.75 (121)	6.06 (154)	5.00 (127)	3.69 (94)
C6	8.15 (207)	4.22 (107)	4.00 (102)	0.41 x 0.75 (10 x 19)	5.50 (140)	6.22 (158)	5.16 (131)	3.94 (100)
C7	8.94 (227)	4.62 (117)	4.50 (114)	0.41 x 0.75 (10 x 19)	6.06 (154)	6.81 (173)	5.81 (148)	4.38 (111)

## 规格-B型法兰选项

型号	C1 英寸 (mm)	D1 英寸 (mm)	Q 英寸 (mm)	插槽 英寸 (mm)	G 英寸 (mm)	S 英寸 (mm)	T1 英寸 (mm)	L 英寸 (mm)
C0	1.33 (34)	0.94 (24)	1.81 (46)	0.22 x 0.38 (6 x 10)	2.31 (59)	0.50 (13)	n/a - 1 hole	1.25 (32)
C1	2.11 (54)	1.34 (34)	3.00 (76)	0.28 x 0.50 (7 x 13)	3.68 (93)	0.56 (14)	n/a - 1 hole	1.19 (30)
C1A	2.11 (54)	2.12 (54)	3.16 (80)	0.38 x 0.63 (10 x 16)	4.00 (102)	1.38 (35)	0.69 (18)	2.38 (60)
C1B	2.31 (59)	1.93 (49)	3.41 (87)	0.38 x 0.63 (10 x 16)	4.22 (107)	1.38 (35)	0.69 (18)	2.38 (60)
C2	3.32 (84)	1.96 (50)	4.19 (106)	0.28 x 0.50 (7 x 13)	4.81 (122)	1.19 (30)	n/a - 1 hole	1.75 (44)
C2C	3.52 (89)	1.96 (50)	4.19 (106)	0.28 x 0.50 (7 x 13)	4.81 (122)	1.19 (30)	n/a - 1 hole	1.75 (44)
C2A	3.92 (100)	2.15 (55)	4.88 (124)	0.34 x 0.50 (9 x 13)	5.75 (146)	1.00 (25)	n/a - 1 hole	2.06 (52)
C2AA	3.52 (89)	2.55 (65)	4.63 (118)	0.41 x 0.68 (10 x 17)	5.50 (140)	1.72 (44)	1.13 (29)	3.53 (90)
C3	4.58 (116)	2.62 (67)	5.56 (141)	0.34 x 0.50 (9 x 13)	6.38 (162)	1.38 (35)	n/a - 1 hole	2.38 (60)
C3A	4.78 (121)	3.41 (87)	5.56 (141)	0.38 x 0.50 (10 x 13)	6.38 (162)	2.25 (57)	1.50 (38)	5.14 (131)
C3AA	4.77 (121)	2.62 (67)	5.56 (141)	0.34 x 0.50 (9 x 13)	6.38 (162)	1.38 (35)	0.88 (22)	3.00 (76)
C3C	5.76 (146)	3.80 (97)	6.91 (176)	0.38 x 0.56 (10 x 14)	7.78 (198)	2.75 (70)	2.00 (51)	3.50 (89)
C4	6.94 (176)	3.41 (87)	7.88 (200)	0.34 x 0.50 (9 x 13)	8.69 (221)	1.56 (40)	n/a - 1 hole	3.13 (80)
C5	B型法兰不适用于C5							
C6	B型法兰不适用于C6							
C7	8.94 (227)	4.62 (117)	10.11 (257)	0.38 x 0.63 (10 x 16)	10.80 (274)	3.00 (76)	2.25 (57)	4.38 (111)

## GORTUBE "A" 型法兰

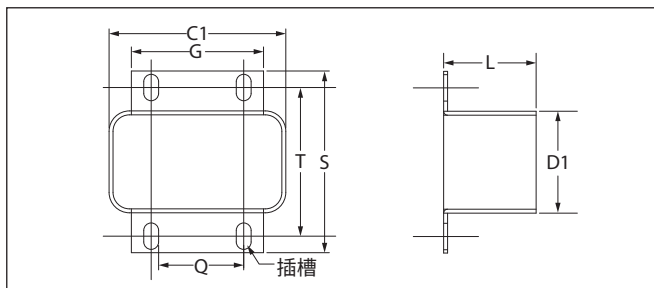

## GORTUBE "B" 型法兰

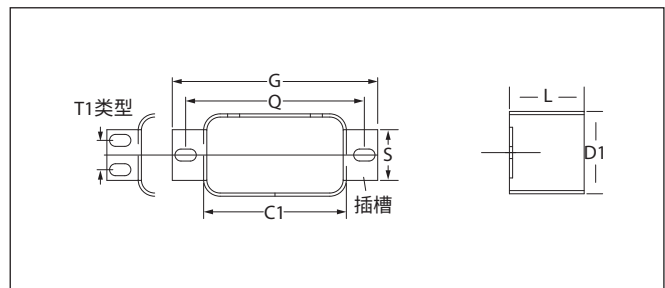

## 车厢门

GORTITE®铝制卷帘门



## 防护罩

GORTITE®防护罩和波纹管

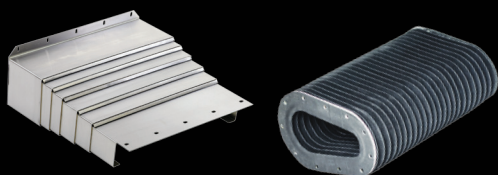

## 机械运动控制

POLYCLUTCH®滑动离合器

机器人门执行器

LSI精密滚珠丝杠



## 弹性体组件

RO-LAB定制模塑橡胶和聚氨酯

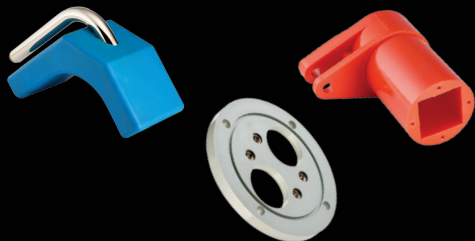

**DYNATECT**<sup>®</sup>  
DYNAMIC EQUIPMENT PROTECTION

***thodacon***<sup>®</sup>

无锡托达康机床附件有限公司  
江苏省 无锡市 滨湖区 胡埭陆藕路43号

电话：0510-83291518

电子邮件：sales@thodacon.cn

www.thodacon.cn